

**ИНСТРУКЦИЯ
ПО ЭКСПЛУАТАЦИИ**

Hisense
INVERTER **EXPERT**

EXPERT PRO

DC Inverter

СПЛИТ-СИСТЕМА
БЫТОВАЯ



Встроенный
Wi-Fi



EAC

hisense-air.ru

| | |
|---------------------------------------|----|
| Назначение прибора | 2 |
| Правила безопасности | 2 |
| Устройство прибора..... | 4 |
| Условия эксплуатации..... | 5 |
| Общие требования к установке | 6 |
| Управление прибором | 11 |
| Модуль Wi-Fi | 20 |
| Работа с разъемом OUT INPUT..... | 28 |
| Уход и техническое обслуживание | 29 |
| Устранение неисправностей | 30 |
| Технические характеристики | 32 |
| Транспортировка и хранение | 33 |
| Комплектация..... | 33 |
| Срок эксплуатации | 33 |
| Утилизация | 34 |
| Дата изготовления | 34 |
| Сертификация..... | 34 |

Информация, изложенная в данной инструкции, действительна на момент публикации. Производитель оставляет за собой право изменять технические характеристики изделий с целью улучшения качества без уведомления покупателей. В тексте и цифровых инструкциях могут быть допущены опечатки.

Назначение прибора

Кондиционер бытовой (сплит-система) Hisense серии EXPERT PRO DC Inverter, состоящий из внутреннего и наружного блока, предназначен для поддержания требуемой температуры воздуха. Кондиционер осуществляет охлаждение, нагрев, вентиляцию, осушение и очистку воздуха в бытовом помещении.



ПРЕДУПРЕЖДЕНИЕ

Этот символ показывает, что в данном приборе используется легковоспламеняющийся хладагент. Если хладагент протекает и подвергается воздействию внешнего источника возгорания, существует риск возгорания.

Условные обозначения, используемые в данной инструкции



Предупреждение!

Неправильное использование может стать причиной серьезных повреждений, таких как смерть или травма.



Необходимо заземление



Не делайте этого



Будьте внимательны в данной ситуации



ВНИМАНИЕ

Этот символ указывает на то, что обслуживающий персонал должен обращаться с этим оборудованием со ссылкой на руководство по установке.



ВНИМАНИЕ

Этот символ означает, что следует внимательно прочитать руководство по эксплуатации.



ВНИМАНИЕ

Этот символ показывает, что доступна такая информация, как руководство по эксплуатации или инструкция по установке.

Условные обозначения на упаковке

Правила безопасности



ПРЕДУПРЕЖДЕНИЕ

Данное устройство заполнено хладагентом R32

ОСТОРОЖНО!
ОПАСНОСТЬ ПОЖАРА
R32

- Перед началом эксплуатации необходимо внимательно изучить данное руководство по эксплуатации и строго следовать всем инструкциям, которые в нем приведены.
- Не используйте хладагент, отличный от указанного (R32), для дозаправки или перезаправки изделия. В противном случае в контуре охлаждения может образоваться недопустимо высокое давление, что может привести к неисправности или взрыву изделия.
- Техническое обслуживание и ремонт кондиционера, работающего на хладагенте R32, должны осуществляться после проверки устройства на безопасность, чтобы минимизировать риски возникновения опасных инцидентов.
- Не допускается наращивание кабеля питания, т.к. это может привести к перегреву и пожару.
- При длительном простое кондиционера отключайте кабель питания.
- Необходимо обеспечить свободное пространство в зоне воздухозабора и воздухоотдачи внутреннего и наружного блока. Перекрытие зон воздухозабора или воздухоотдачи может привести к падению производительности кондиционера, к его перегреву и выходу из строя.
- Необходимо отключать питание кондиционера перед техническим обслуживанием.
- Ремонт кондиционера должен осуществляться только квалифицированным персоналом авторизованного сервисного центра.

Не используйте хладагент, отличный от указанного (R32), для дозаправки или перезаправки изделия. В противном случае в контуре охлаждения может образоваться недопустимо высокое давление, что может привести к неисправности или взрыву изделия. Техническое обслуживание и ремонт кондиционера, работающего на хладагенте R32, должны осуществляться после проверки устройства на безопасность, чтобы минимизировать риски возникновения опасных инцидентов.

- Не засовывайте посторонние предметы в воздухозаборные решетки кондиционера. Это опасно, т.к. вентилятор вращается с высокой скоростью.
- Кондиционер не предназначен для использования лицами (включая детей) с ограниченными физическими способностями, недостатком опыта и знаний, пока они не получили инструкцию по использованию данного кондиционера от человека, который отвечает за их безопасность.
- Дети не осознают опасности, которая может возникнуть при использовании электроприборов. Поэтому не разрешайте им использовать или играть прибором без вашего присмотра. Не оставляйте шнур питания в зоне досягаемости для детей, даже если электроприбор выключен.
- Храните упаковочные материалы (картон, пластик и т.д.) в недоступном для детей месте, поскольку они могут представлять опасность для детей.

Важно!

Изготовитель и предприятие-изготовитель снимают с себя любую ответственность за возможный вред, прямо или косвенно нанесенный данным прибором людям, животным, имуществу в случае, если это произошло в результате несоблюдения правил и условий эксплуатации, установки прибора, умышленных или неосторожных действий потребителя и/или третьих лиц, а также в случае ситуаций, вызванных природными и/или антропогенными форс-мажорными явлениями.

Правила безопасности



Установка кондиционера должна осуществляться только квалифицированным специалистом

| | | |
|--|--|---|
| <p>Параметры электропитания должны строго соответствовать параметрам электропитания, указанным в данном руководстве в разделе «Технические характеристики»</p> | <p>Не допускайте попадания грязи в вилку или розетку. Надежно подсоедините шнур источника питания во избежание поражения электрическим током</p> | <p>Не допускается отключение питания блока при помощи автоматического выключателя или выдергивание шнура из розетки при включенном приборе. Это может привести к пожару</p> |
| <p>Не допускается пережимание шнура кабеля питания, т.к. это может привести к его повреждению и, как следствие, поражению электрическим током</p> | <p>Не допускается попадание инородных предметов в наружный блок</p> | <p>Долговременное нахождение под потоком холодного воздуха вредно для вашего здоровья. Отрегулируйте подачу воздуха таким образом, чтобы не находиться постоянно под его воздействием</p> |
| <p>При возникновении ошибки в процессе работы прибора отключите прибор при помощи пульта управления</p> | <p>Ремонт кондиционера должен осуществляться только квалифицированным персоналом авторизованного сервисного центра</p> | <p>Не допускается размещение рядом с блоком распылителей и горючих смесей</p> |
| <p>Не допускается нажатие кнопок управления влажными руками</p> | <p>Не допускается размещение посторонних предметов на наружном блоке</p> | <p>Кондиционер должен быть заземлен</p> |

Устройство прибора

Внутренний блок

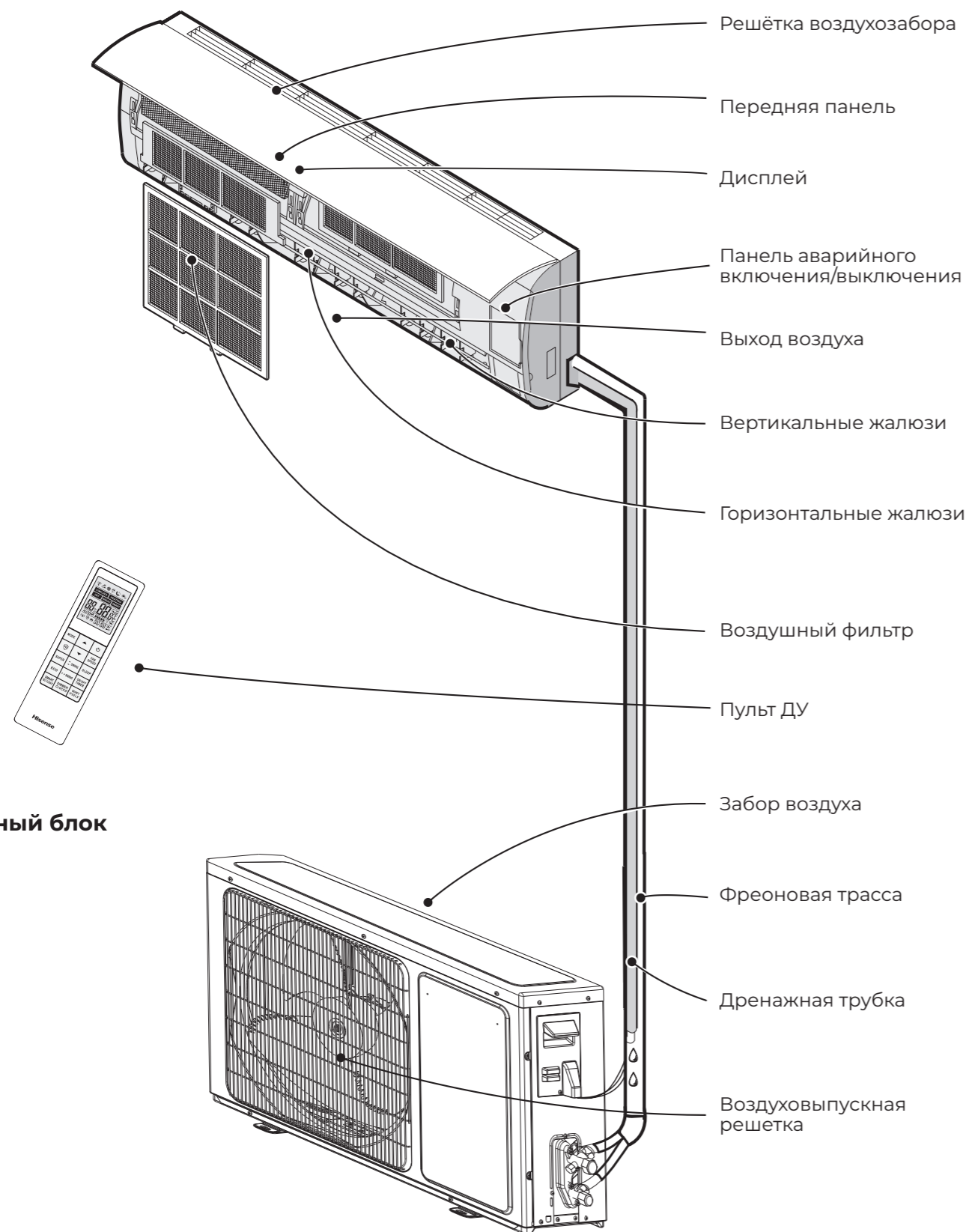

Наружный блок

Условия эксплуатации

Диапазон эксплуатационных температур

Устройство защиты может автоматически отключить прибор при эксплуатации при температурах, выходящих за пределы указанных ниже диапазонов:

| | |
|-------------------------|---|
| РЕЖИМ НАГРЕВА | Температура наружного воздуха от -15 до +24 °C |
| | Температура воздуха в помещении от +7 до +27 °C |
| РЕЖИМ ОХЛАЖДЕНИЯ | Температура наружного воздуха от -10 (-15)* до +43 °C |
| | Температура воздуха в помещении от +21 до +32 °C |
| РЕЖИМ ОСУШЕНИЯ | Температура наружного воздуха от -10 (-15)* до +43 °C |
| | Температура воздуха в помещении от +18 до +32 °C |

При эксплуатации кондиционера в режиме охлаждения или осушения в течение длительного времени при влажности воздуха выше 80% возможно возникновение конденсата на выходе воздуха (в виде тумана).

* для моделей 18/24

Особенности работы защитного устройства

- Возобновить работу кондиционера после ее прекращения в результате срабатывания защитного устройства можно через 3 минуты.
- После подключения к питанию кондиционер начинает работу не раньше, чем через 20 сек.
- При отключении в результате срабатывания защитного устройства для включения нажмите кнопку ON/OFF.
- При отключении кондиционера от защитного устройства все настройки таймера сбрасываются.

Особенности работы в режиме нагрева

После запуска режима нагрева кондиционер начинает подавать теплый воздух не ранее чем через 2–5 минут.

При работе в режиме нагрева периодически активируется режим размораживания наружного блока. Процесс занимает от 2 до 5 минут. Во время размораживания прекращается работа вентиляторов внутреннего блока.

Примечание: изображение прибора на схемах может отличаться от реального.

Общие требования к установке

Требования по установке внутренних блоков сплит-систем

Установка и обслуживание кондиционеров должны осуществляться квалифицированным персоналом.

- Устанавливайте внутренний блок вдали от нагревательных приборов, источников пара или горючих газов.
- Выберите место, где ничего не будет препятствовать входящему и исходящему потокам воздуха из внутреннего блока.
- Убедитесь, что конденсат от внутреннего блока будет отводиться полностью и беспрепятственно. Также убедитесь в надёжности и герметичности всех соединений отвода конденсата. Проверьте, что все трубы надёжно теплоизолированы.
- Трубопровод отвода конденсата должен быть проложен с наклоном, обеспечивающим удаление конденсата самотеком (при условии, если не используются специализированные дренажные помпы, иначе следуйте рекомендациям в инструкции к дренажной помпе).
- Не устанавливайте внутренний блок над входом в помещение.
- Определите и запомните место прохождения скрытой проводки, чтобы не повредить её при монтаже.
- Минимальная длина трубопровода хладагента составляет 3 или 4 метра (в зависимости от модели кондиционера). Это ограничение необходимо для снижения вибрации и шума.
- При изменении длины трубопровода свыше номинальной (стандартной), скорректируйте количество хладагента в холодильном контуре в соответствии с рекомендациями.
- При установке внутреннего блока убедитесь, что соблюдаются требования по минимальным расстояниям до препятствий (см. рисунок).

Минимальное расстояние до препятствий

Поверхность стены, на которой устанавливается внутренний блок, должна быть гладкой и ровной, конструкция стены должна выдерживать нагрузку не менее 60 кг.

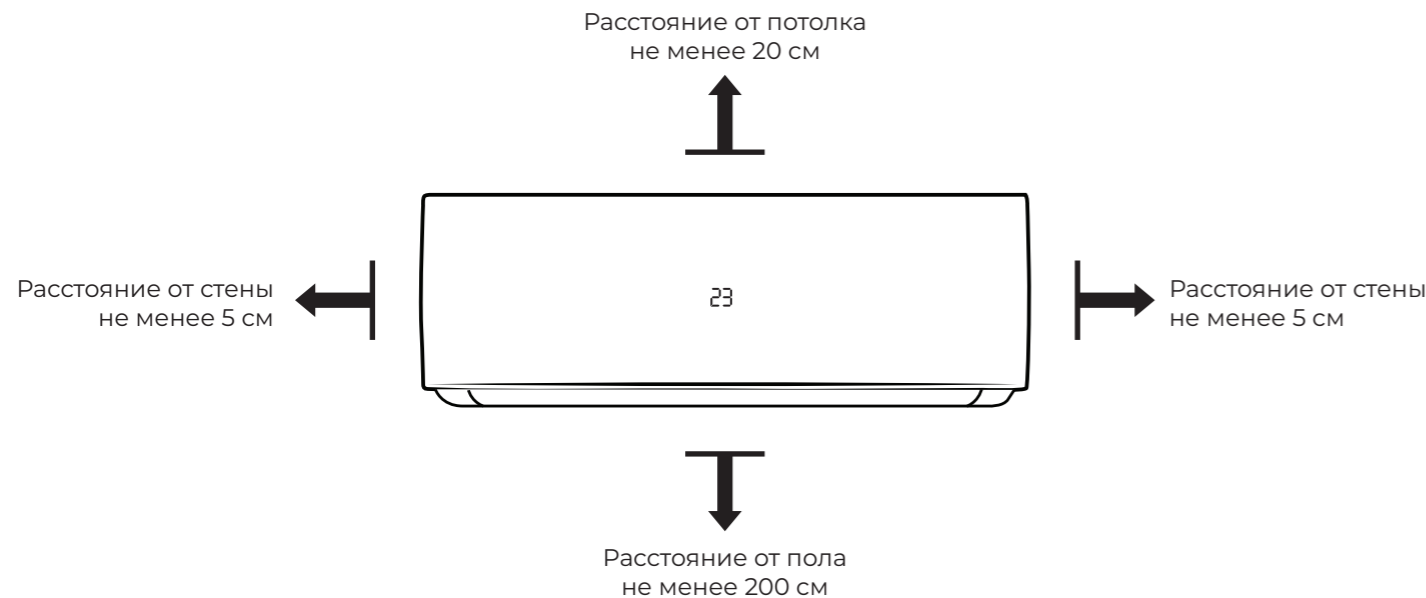

Общие требования к установке

- При установке внутреннего блока убедитесь, что монтажная пластина (панель) будет находиться в правильном положении.

Правильное положение монтажной панели

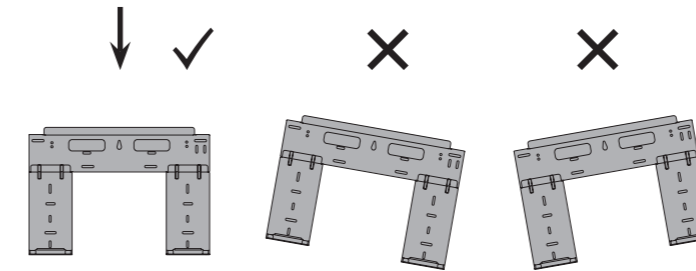

- Не прокладывайте дренажный трубопровод так, как изображено на рисунке.

Не делайте подъёмов и петель

Не опускайте конец трубопровода в воду

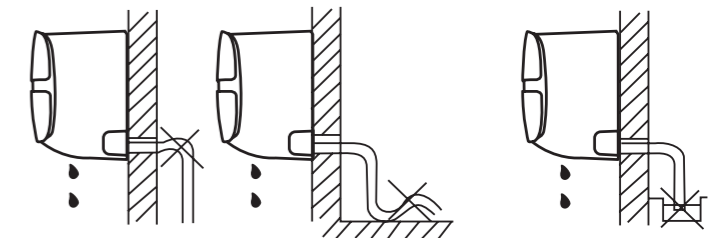

Требования по установке наружных блоков сплит-систем

- Если над наружным блоком установлен навес, защищающий от солнца или дождя, убедитесь, что он не препятствует теплообмену конденсатора наружного блока.
- Не помещайте животных или растения под входящим или исходящим воздушным потоком от наружного блока.
- Наружный блок должен быть установлен выше уровня снежного покрова региона установки минимум на 15 см.
- Выбирайте место установки наружного блока учитывая его вес, а также чтобы шум и вибрация были минимальными.
- Выбирайте место установки так, чтобы тёплый воздух от кондиционера и шум его работы не мешали окружающим.
- Устанавливайте наружный блок вдали от нагревательных приборов, источников тепла, пара или горючих газов.
- Убедитесь, что после установки наружный блок будет находиться строго в вертикальном положении. Не допускается перекося наружного блока при его работе.
- Если наружный блок устанавливается на крышу, убедитесь, что перепад высоты между внутренним и наружным блоком не превышает максимально допустимого значения (зависит от модели кондиционера).
- Убедитесь, что длина трассы между внутренним и наружным блоком не превышает максимально допустимого значения (зависит от модели кондиционера).
- Убедитесь, что структура перекрытий/ фасада и креплений выдержит вес оборудования.
- Если наружный блок устанавливается на крышу или стену/фасад здания в труднодоступном месте, это может затруднить последующее сервисное обслуживание.
- При установке наружного блока убедитесь, что соблюдаются требования по минимальным расстояниям до препятствий (см. рисунок).

Общие требования к установке

Минимальное расстояние до препятствий

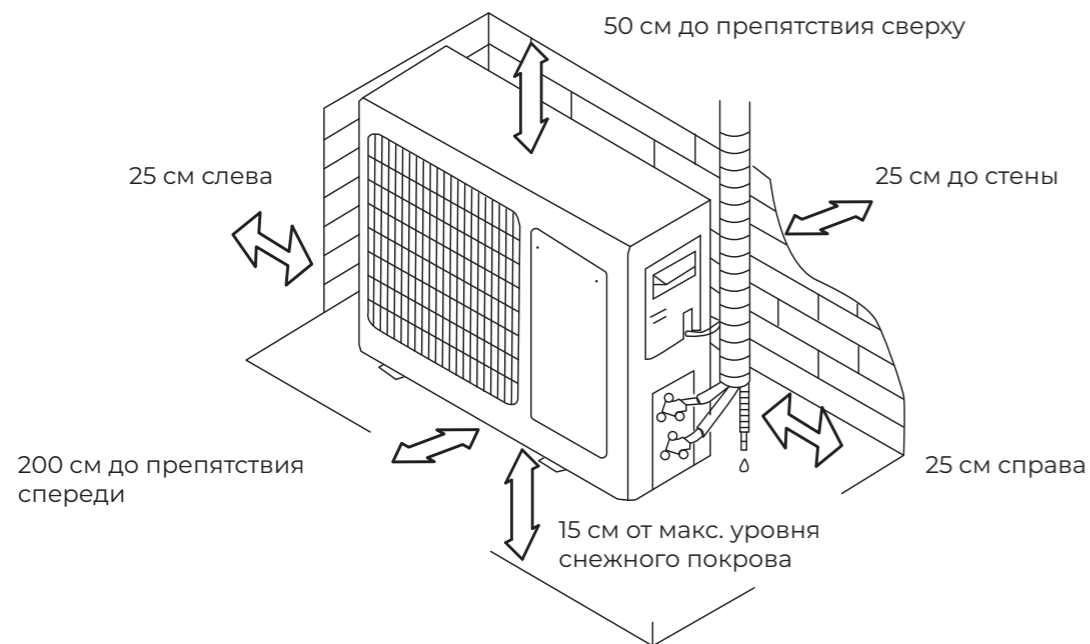

- В случае, если в месте установки возможны сильные порывы ветра (например, на побережье), убедитесь, что вентилятор вращается без затруднений, и блок расположен вдоль стены, или используйте заграждение от ветра (см. рисунок). По возможности устанавливайте наружный блок с подветренной стороны.

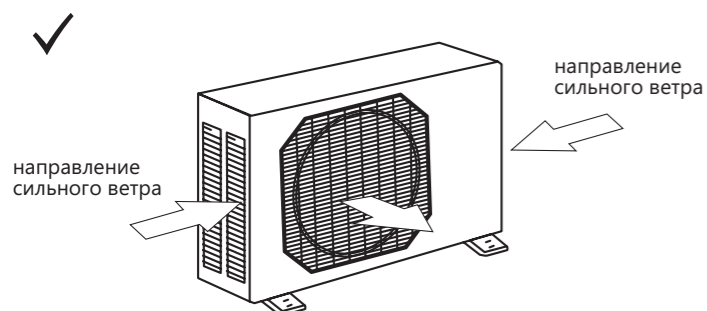
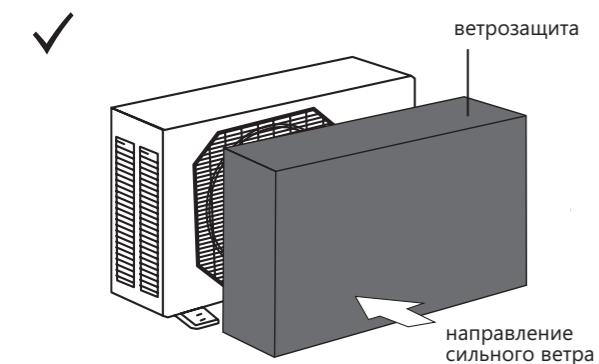

- Если наружный блок оснащён функцией теплового насоса, установите патрубок отвода конденсата наружного блока. По этому патрубку будет отводиться конденсат, образующийся при работе наружного блока в режиме нагрева.

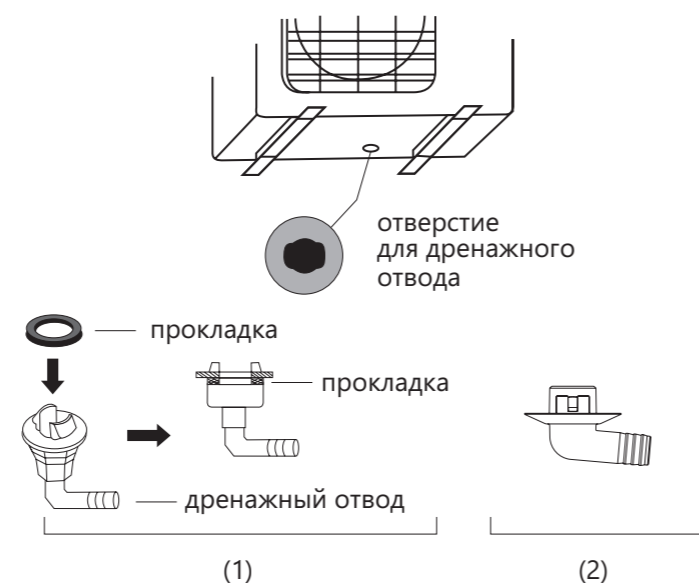

Примечание: изображение конструкции дренажного патрубка приведено для справки. Конструкция дренажного патрубка вашего кондиционера может отличаться (например, может отсутствовать резиновая прокладка).

Общие требования к установке

Запрещается устанавливать наружные блоки сплит-систем в следующих местах:

- В местах, в которых присутствуют минеральные масла (или их пары), например, смазочные.
- В условиях морского климата с большим содержанием солей в воздухе (в зависимости от модели и вида антикоррозийной обработки наружного блока).
- В условиях присутствия вызывающих коррозию газов, например, сернистых.
- В условиях сильных колебаний напряжения в сети (на промышленных предприятиях).
- В автомобильном транспорте или на водном транспорте.
- В местах, где присутствуют сильные электромагнитные поля.
- В местах, где имеются горючие газы или материалы.
- В местах, где имеются пары кислот и щелочей, а также в других особых условиях.
- В местах, где в окружающем воздухе присутствует большое количество взвешенных механических частиц.
- В помещениях.

Установочные данные для наружных блоков:

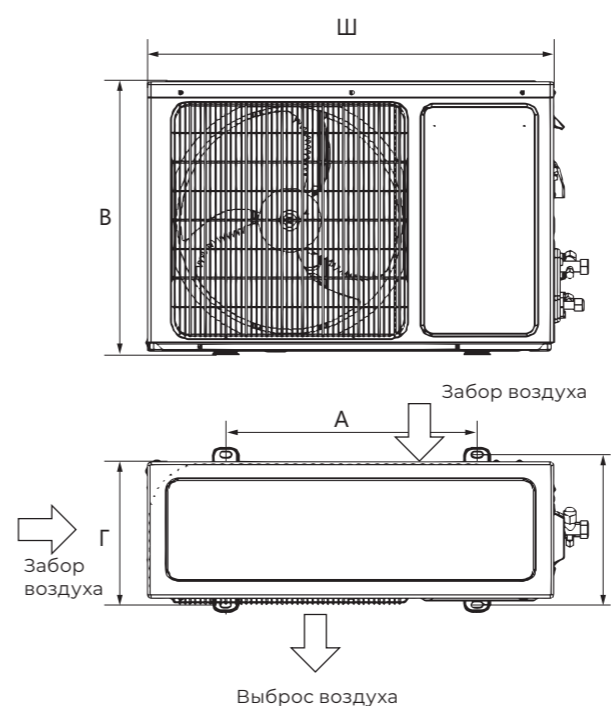

| Наружные блоки | | | |
|--------------------------------------|-----------------------------------|--------------|--------------|
| Модель | Размеры наружного блока Ш×В×Г, мм | Размер А, мм | Размер Б, мм |
| AS-10UW4RYDTV02W AS-13UW4RYDTV03W | 660×483×240 | 438 | 264 |
| AS-18UW4RXATV03W | 810×585×280 | 510 | 310 |
| AS-24UW4RBBTV03W | 860×667×310 | 542 | 341 |

Примечание: приведенные установочные размеры являются справочными и могут быть изменены без предварительного уведомления.

Общие требования к установке

Подключение электропитания и осуществление межблочных соединений

При подключении электропитания и межблочных соединений соблюдайте следующие требования:

- Оборудование должно иметь выделенную линию электропитания и отдельный автомат токовой защиты.
- Все контакты должны быть закреплены надёжно, резьбовые соединения должны быть затянуты. Протяните все резьбовые соединения, так как они могли ослабнуть от вибрации при транспортировке. Удалите все посторонние предметы и крепления, использовавшиеся при транспортировке.
- Электропитание соответствует спецификации данного оборудования.
- Мощность линии электропитания соответствует максимальной потребляемой мощности кондиционера.
- Убедитесь, что при пуске оборудования не происходит изменения параметров электросети более чем на 10 % от номинального рабочего напряжения, указанного в спецификации оборудования.
- Убедитесь, что сечение кабеля соответствует спецификации оборудования.
- В сырых и влажных помещениях всегда используйте УЗО.
- Убедитесь, что исключена возможность возникновения проблем с электропитанием, т.к. они могут повлечь частые срабатывания реле, что приведёт к выходу из строя контактов, а также к неправильному функционированию защиты от перегрузки.
- Предусмотрите возможность одновременного отключения от источника питания всех питающих проводов.
- Подключение электропитания и осуществление межблочных соединений должны выполняться квалифицированным персоналом.

Схемы межблочных соединений

| Параметр/ Индекс модели | 10, 13 | 18, 24 |
|------------------------------------|-----------------|---------------|
| Сторона подключения электропитания | Внутренний блок | Наружный блок |
| Силовой кабель | 3×1,5 | 3×2,5 |
| Межблочный кабель | 4×1,5 | 5×2,5 |

Для моделей с индексами 10/13

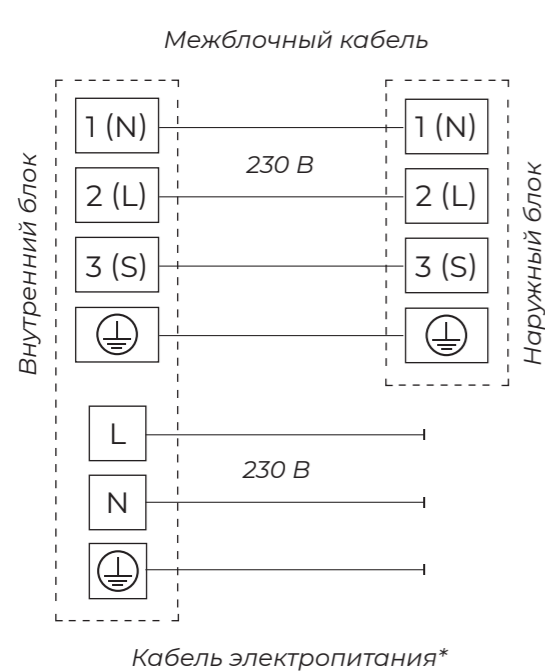

* Кабель электропитания подключен к плате управления внутреннего блока

Параметры рекомендуемых к применению межблочных и силовых кабелей вы можете посмотреть в разделе «Технические характеристики».

Управление прибором

Дисплей внутреннего блока

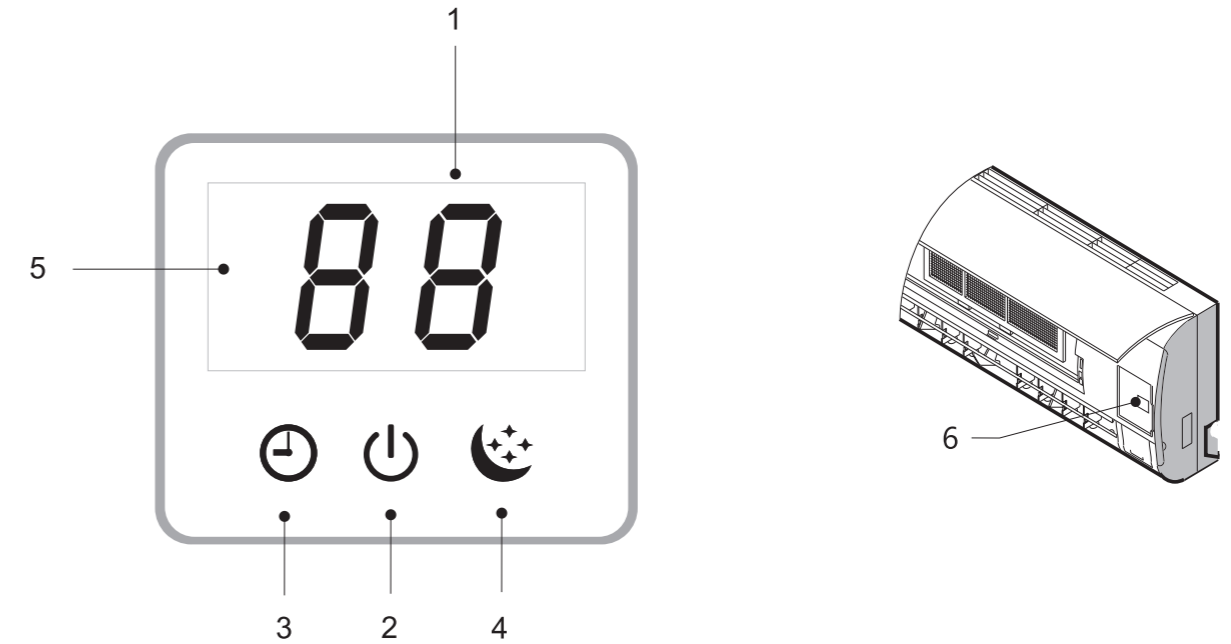

- 1 Индикатор температуры
- 2 Индикатор включения/выключения
- 3 Индикатор работы таймера
- 4 Индикатор ночного режима работы
- 5 ИК-приемник сигнала с пульта ДУ
- 6 Панель аварийного включения/выключения без пульта ДУ (включение/выключение кондиционера, сброс индикации загрязненного фильтра после замены фильтра)

Примечание: данные схемы приведены только для справки. Если схема подключений на вашем блоке отличается, для осуществления подключения воспользуйтесь схемой электроподключений, приведенной на вашем кондиционере.

Примечание: если на внутреннем и наружном блоке присутствуют отдельные кабели с собственными разъёмами, соедините их.



Управление прибором

Пульт ДУ

Как вставить батарейки

1. Снимите крышку отсека по направлению стрелки.
2. Вставьте новые батарейки, соблюдая полярность.
3. Закройте крышку отсека батареек.

- Используйте 2 LR03 AAA(1.5В) батарейки (не входят в комплект поставки). Не используйте аккумуляторы. Замените батарейки, когда дисплей начнет мигать.

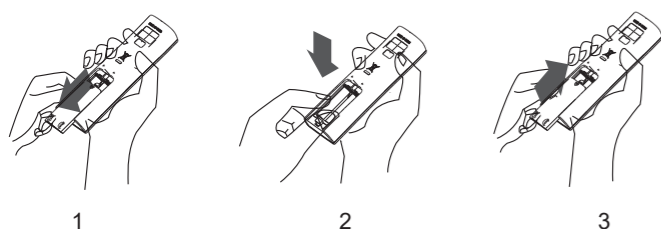

Хранение пульта ДУ и советы по использованию

Пульт может быть закреплен на стене с помощью держателя.

- Держатель для пульта ДУ является опциональной частью.
- Форма держателя может меняться в зависимости от пульта ДУ.

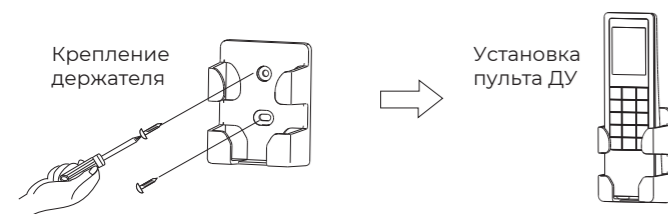

Как использовать

Для управления кондиционером с помощью пульта ДУ направьте пульт на кондиционер. Пульт ДУ будет управлять кондиционером с расстояния до 7 м при отсутствии преград.

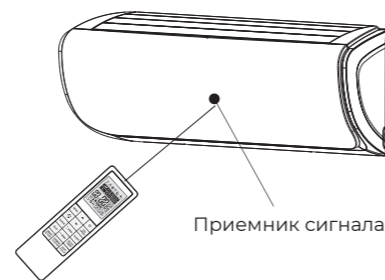

Примечания:

Для беспрепятственной передачи сигнала между пультом дистанционного управления и внутренним блоком держите приемник сигнала вдали от следующих предметов:

- Прямых солнечных лучей и других источников яркого света.
- ТВ и других приборов, которые реагируют на пульт.

Более того, пульт ДУ не будет работать, если шторы, двери или другие преграды препятствуют прохождению сигналов от пульта ДУ к внутреннему блоку. Если сигнал не передается должным образом, переместите блокирующие сигнал предметы в другое место.

Управление прибором

Описание пульта ДУ

| | |
|--|-------------|
| Номинальное напряжение | 3,0 В |
| Диапазон рабочих температур (пульта ДУ) | -5 ~ +60 °C |
| Максимальное расстояние до приемника сигнала | 7 м |

1. КНОПКА MODE
Используется для выбора режима работы сплит-системы.
2. КНОПКА TEMP ▲▼
Используется для настройки температуры в комнате, настройки таймера, а также для установки реального времени.
3. КНОПКА HI-NANO*
Используется для включения/выключения ионизатора.
4. КНОПКА ON/OFF
Используется для включения/выключения прибора.
5. КНОПКА FAN SPEED
Используется для выбора скорости вращения вентилятора в порядке: Авто / Макс. скорость / Высокая скорость / Средняя скорость / Низкая скорость / Минимальная скорость.
6. КНОПКА SUPER
Используется для включения/выключения режима быстрого охлаждения/нагрева. Быстрое охлаждение: скорость вентилятора «Super», +16 °C. Быстрый нагрев: скорость вентилятора «Авто», +30 °C.
7. КНОПКА ▲ SWING
Используется для включения/выключения качания горизонтальных жалюзи (вверх-вниз) и выбора желаемого положения.
8. КНОПКА SLEEP
Используется для включения/выключения режима комфортного сна.
9. КНОПКА ECO
Используется для включения/выключения режима экономии ECO.
10. КНОПКА ◀ ▶ SWING
Используется для включения/выключения качания вертикальных жалюзи (влево-вправо) и выбора желаемого положения.
11. КНОПКА ON/OFF TIMER
Используется для установки или отмены работы таймера.
12. КНОПКА SMART (не доступна для мульти сплит-систем)
Когда кондиционер включен, используется для включения/выключения режима нечеткой логики SMART.

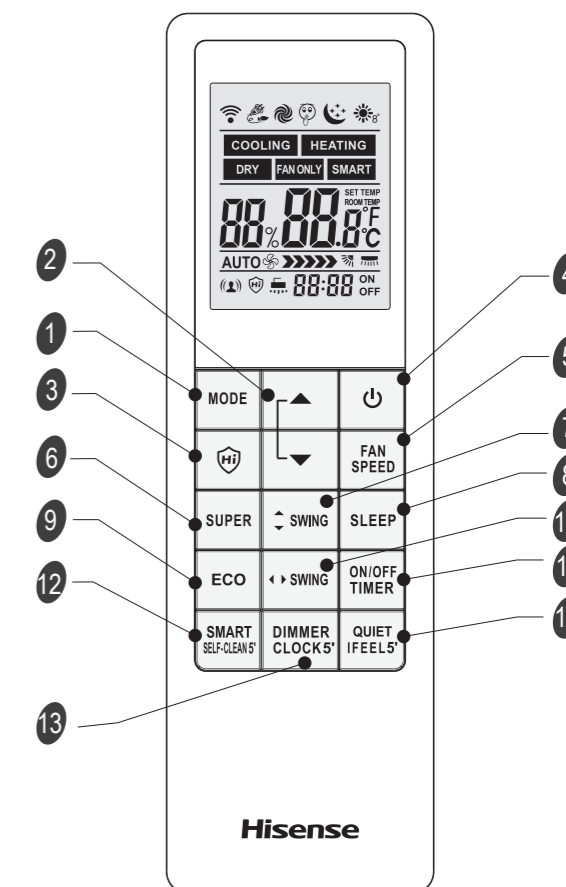

Когда кондиционер выключен, а на пульте ДУ выбран режим охлаждения или осушения, нажмите и удерживайте кнопку SMART в течение 5 сек для включения функции самоочистки замораживанием ICE Clean.**

13. КНОПКА DIMMER/CLOCK
Используется для включения / выключения дисплея внутреннего блока. Нажмите и удерживайте кнопку в течение 5 сек для установки текущего времени.
14. КНОПКА IFEEL/QUIET
Используется для включения/выключения функции iFEEL. При включенной функции кондиционер работает в соответствии с данными температурного датчика в пульте управления, вместо датчика в самом кондиционере.

Нажмите и удерживайте в течение 5 сек для включения/выключения режима QUIET (тихий режим).

Сочетание кнопок 2 + 7

8 °C HEAT (опция)

Используется для включения/выключения режима 8 °C HEAT (дежурный нагрев).

Управление прибором

Индикация дисплея

| | | | | |
|---------------------------------|--|----------------------------------|------------------------------|----------------------------|
| COOLING Режим охлаждения | DRY Режим осушения | FAN ONLY Режим вентиляции | HEATING Режим нагрева | SMART Режим Smart |
| Auto Скорость Авто | Макс. скорость | Высокая скорость | Средняя скорость | Низкая скорость |
| Мин. скорость | Режим Quiet | Режим ECO | Режим SUPER | Режим SLEEP |
| Функция IFEEL | Индикатор заданной температуры и ограничения энергопотребления | Режим 8 °C HEAT | Функция Clean | Функция ионизатора HI-NANO |
| Не используется | Не используется | Передача сигнала | | |

Примечание: каждый режим/функция будут описаны подробнее на следующих страницах.

Режимы работы

Выбор режима работы

Каждое нажатие кнопки **MODE** сменяет режим в следующем порядке:

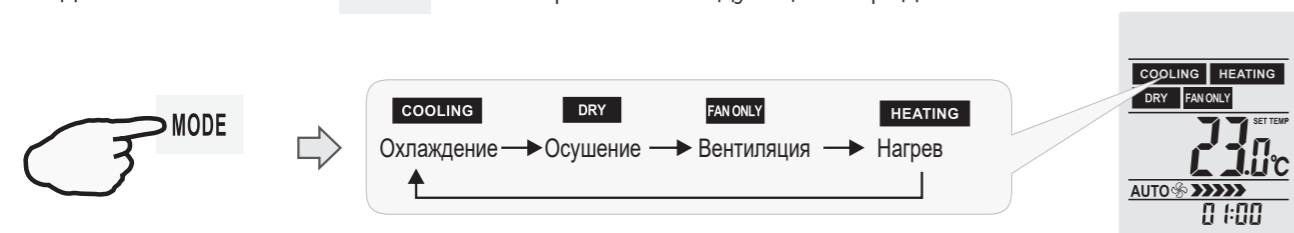

Режим нагрева недоступен в моделях «только холод».

Выбор скорости вентилятора

Каждое нажатие кнопки **FAN SPEED** сменяет скорость вращения вентилятора в следующем порядке:

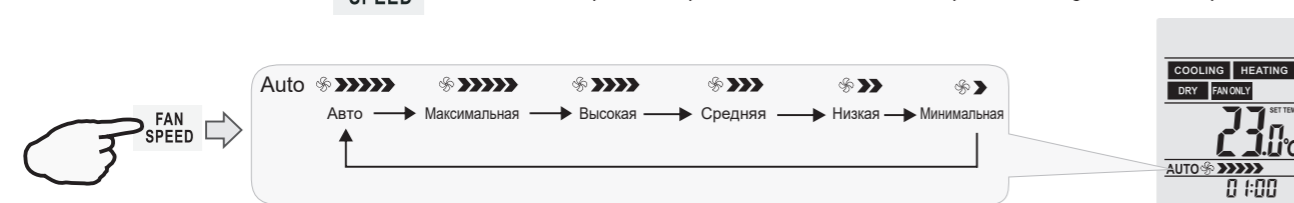

Скорость «Авто» недоступна в режиме вентиляции.

В режиме осушения скорость вентилятора устанавливается на «AUTO», кнопка «FAN SPEED» недоступна.

Установка температуры

Нажмите кнопку 1 раз, чтобы увеличить значение температуры на 1 °C.

Нажмите кнопку 1 раз, чтобы уменьшить значение температуры на 1 °C.

| Диапазон устанавливаемых температур | |
|-------------------------------------|-----------------------|
| Охлаждение / Нагрев | +16 °C ~ +30 °C |
| Осушение | -7 ~ +7 °C |
| Вентиляция | Невозможно установить |

- Одновременно нажмите и удерживайте **MODE** и в течение 2 секунд для изменения единиц отображения температуры между °C и °F.
- Режим нагрева недоступен в моделях «только холод».
- В режиме осушения уменьшение или увеличение до 7 °C может быть установлено с пульта ДУ, если вам по-прежнему некомфортно.

Управление прибором

Включение и выключение прибора

Нажмите кнопку для включения или выключения прибора. На экране внутреннего блока загорится индикатор работы кондиционера.

Режимы и функции SWING, SMART, SUPER, QUIET, TIMER, ECONOMY, IFEEL, DIMMER, CLOCK, и 8 °C HEAT будут описаны на следующих страницах.

- При изменении режимов работы иногда блок реагирует не сразу. Подождите 3 минуты.
- При активации режима нагрева вентилятор включается не сразу. Подождите 2-5 минут пока не включится вентилятор.
- Подождите 3 минуты перед следующим выключением/включением устройства.

Управление воздушным потоком

Вертикальное и горизонтальное направление воздушного потока устанавливается под определенным углом в соответствии с режимом, который выбран на приборе. В зависимости от выбранного режима вертикальные и горизонтальные жалюзи могут менять свое положение для обеспечения оптимальной работы кондиционера:

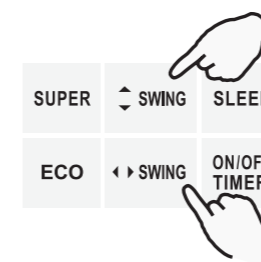

| Режим работы | Направление воздушного потока |
|-----------------------|---|
| Охлаждение / Осушение | Горизонтальное (верхнее положение жалюзи) |
| Нагрев / Вентиляция | Вертикальное (нижнее положение жалюзи) |

Направление воздушного потока также можно регулировать в соответствии с вашими требованиями, нажимая кнопки и на пульте дистанционного управления.

Режим нагрева доступен только для моделей с нагревом.

Контроль горизонтальных жалюзи

Пульт ДУ позволяет выбрать различные положения горизонтальных жалюзи для изменения направления потока воздуха (вверх-вниз).

- Нажмите кнопку для включения / отключения качания горизонтальных жалюзи (вверх-вниз) с большим диапазоном.
- Нажмите и удерживайте кнопку в течение 5 секунд для включения / отключения качания горизонтальных жалюзи с небольшим диапазоном.
- Для остановки качания горизонтальных жалюзи в необходимом вам положении, нажмите кнопку еще раз.

Контроль вертикальных жалюзи

Пульт ДУ позволяет выбрать различные положения вертикальных жалюзи для изменения направления потока воздуха (влево-вправо).

- Нажмите кнопку для включения / отключения качания вертикальных жалюзи (влево-вправо);
- Для остановки качания горизонтальных жалюзи в необходимом вам положении, нажмите кнопку еще раз.

Если устройство не оснащено функцией 4D Auto Air, вы можете отрегулировать положение вертикальных жалюзи вручную (недействительно для некоторых моделей).

Не поворачивайте горизонтальные и вертикальные (при наличии функции 4D Auto Air) жалюзи вручную, в противном случае может возникнуть неисправность. Если это произойдет, сначала выключите устройство и отключите питание, а затем снова включите питание. Кондиционер сохраняет настройку положения горизонтальных жалюзи для каждого режима работы. При переключении режима работы кондиционера горизонтальные жалюзи будут автоматически переведены в положение, выбранное вами ранее.

Режим SMART (недоступен для мульти сплит-систем)

Режим SMART предназначен для автоматического поддержания оптимальных условий в помещении с учетом текущей температуры. В этом режиме кондиционер самостоятельно выбирает оптимальный режим работы (нагрев/охлаждение/осушение/вентиляция), температуру, скорость и направление потока воздуха для обеспечения максимального комфорта.

Режим работы SMART

Нажмите кнопку для включения режима SMART (режим нечеткой логики), когда кондиционер включен. Температура и скорость потока воздуха устанавливаются автоматически на основе температуры в помещении.

Для настенных и некоторых колонных сплит-систем режим SMART работает по следующему алгоритму:

| Режим работы и целевая температура определяются температурой в помещении | | |
|--|--------------|--|
| Температура в помещении | Режим работы | Целевая температура |
| +21 °C или ниже | Нагрев | +22 °C |
| +21 °C ~ +23 °C | Вентиляция | |
| +23 °C ~ +26 °C | Осушение | Температура в комнате понижается на -2 °C от текущей за 3 минуты |
| Выше +26 °C | Охлаждение | +26 °C |

Для кондиционеров полупромышленного типа с внутренними блоками кассетного, канального или напольно-потолочного типа, а также для некоторых моделей колонных сплит-систем работа режима SMART зависит от разницы между текущей комнатной и выставленной температурой и осуществляется по следующему алгоритму:

Управление прибором

| Режим работы определяется в зависимости от разницы между текущей температурой в помещении и выставленной температурой | | |
|---|--------------|---------------------|
| Температура в помещении | Режим работы | Целевая температура |
| Ниже T - 3 °C | Нагрев | T |
| T - 3 °C ≤ T _{внутри} ≤ T + 3 °C | Вентиляция | T |
| Выше T + 3 °C | Охлаждение | T |

T – Выставленная температура

Режим SMART не работает в режиме SUPER

Режим ECO не работает в режиме SMART

Нажмите **MODE**, чтобы отменить режим SMART

В режиме SMART кондиционер самостоятельно выбирает оптимальный режим работы (нагрев/охлаждение/осушение/вентиляция), температуру, скорость и направление потока воздуха. Тем не менее для сплит-систем классического типа (on-off) вы можете изменить желаемую температуру в пределах от -2 до +2 °C (для некоторых моделей в пределах от -7 до +7 °C), а для инверторных сплит-систем – в пределах от -7 до +7 °C, если вам все еще некомфортно.

Что можно делать в режиме SMART?

| Ваши ощущения | Кнопка | Регулировка |
|---|---------------------------|---|
| Неподходящая скорость потока воздуха | FAN SPEED | Изменение скорости потока воздуха в доступных пределах |
| Неподходящее направление потока воздуха | SWING SWING | Изменение направления потока воздуха в доступных пределах |

Как выключить режим SMART?

Нажмите кнопку **MODE**, режим SMART отключится.

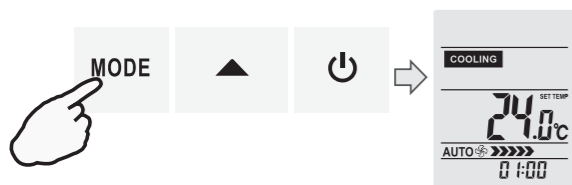

Режим SUPER (режим высокой производительности)

Режим SUPER предназначен для быстрого охлаждения или быстрого нагрева помещения (только тогда, когда прибор включен).

В этом режиме вы можете выбрать желаемую температуру, направление воздушного потока или установить таймер.

Как настроить режим SUPER?

Нажмите кнопку **SUPER** в режиме охлаждения, осушения или вентиляции. Установленная температура автоматически снижается до +16 °C. Скорость вентилятора максимальная.



Нажмите кнопку **SUPER** в режиме нагрева.

Установленная температура автоматически повышается до +30 °C. Скорость вентилятора изменяется на «Авто».



Как отменить режим SUPER?

Для отмены нажмите кнопку **SUPER**, **MODE**, **FAN SPEED**, **ON/OFF** или **SLEEP**, экран вернется в обычный режим. Режим SUPER будет отменен.

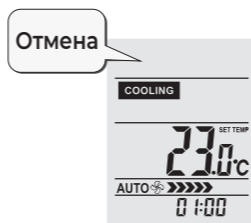

Прибор будет работать в режиме SUPER в течение максимум 15 минут, после чего автоматически перейдет к работе в предыдущем режиме.

- Режим SMART не работает в режиме SUPER.
- Режим ECO не работает в режиме SUPER.
- Нажмите и удерживайте кнопку **SUPER** для сброса напоминания о необходимости очистки противопылевого фильтра (для некоторых моделей).

Режим QUIET

В этом режиме кондиционер работает с низким уровнем шума. Вентилятор внутреннего блока работает на минимальной скорости, также может снижаться частота вращения компрессора (для некоторых моделей).

Нажмите и удерживайте кнопку **QUIET iFEEL5'** в течение 5 секунд для включения/отключения режима низкого уровня шума.



- Нажатие кнопок **MODE**, **FAN SPEED**, **SMART**, **SUPER** или **ON/OFF** отменяет бесшумный режим.

Управление прибором

Таймер

Используйте таймер, чтобы подготовить микроклимат в помещении к вашему приходу. Также можно установить таймер, чтобы подготовить помещение к моменту вашего пробуждения.

Как настроить таймер?

1. Нажмите **ON/OFF TIMER**, и на ЖК-экране отобразится «12:00 ON».

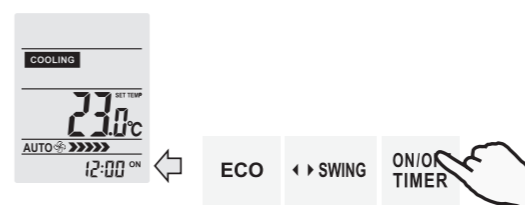

2. Нажмите **▲** или **▼** для того, чтобы увеличить или уменьшить время до включения на 1 минуту.

Удерживайте кнопку **▲** или **▼** 1.5 секунды для того, чтобы увеличить или уменьшить время до включения на 10 минут.

Удерживайте кнопку **▲** или **▼** более 1.5 секунд для того, чтобы увеличить время до включения на 1 час.

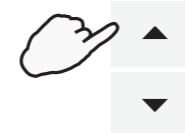

3. Когда желаемое время включения отобразится на ЖК-дисплее пульта, нажмите кнопку **ON/OFF TIMER** для подтверждения.



При этом прозвучит звуковой сигнал, индикатор «ON» на дисплее пульта перестанет мигать, и загорится индикатор «Таймер» (для некоторых моделей).

4. После настройки таймера в течение 5 секунд на ЖК-дисплее пульта дистанционного управления отобразятся часы вместо установки таймера.

Как отключить таймер?

Нажмите кнопку **ON/OFF TIMER**, вы услышите звуковой сигнал и индикатор «Timer» исчезнет. Включение по таймеру будет отменено.

- Для того, чтобы настроить таймер на выключение прибора, нажмите и удерживайте кнопку **ON/OFF TIMER** в течение 5 секунд. Настройка времени выключения прибора производится аналогично.

Режим ECO (экономичный режим)

В этом режиме кондиционер обеспечивает экономию энергии за счет снижения мощности работы. Нажмите кнопку **ECO** для включения экономичного режима.



- Режим ECO не работает в режиме SUPER и SMART.
- Нажмите на кнопки **ON/OFF**, **MODE**, **▲**, **▼**, **FAN SPEED**, **SLEEP**, **QUIET** или **ECONOMY** чтобы отключить режим ECO.
- Нажмите и удерживайте **QUIET iFEEL5'** и **ECO** вместе в течение 3 секунд, чтобы переключить сплит-систему между типами «только холод» и «охлаждение/нагрев». Не используйте данную функцию, если вы собираетесь пользоваться режимом нагрева.

Функция iFEEL

При работе данной функции кондиционер отслеживает температуру в помещении с помощью температурного датчика, установленного в пульте ДУ. Термодатчик в пульте ДУ определяет температуру окружающей среды и передает сигнал на внутренний блок кондиционера с некоторой периодичностью, а тот, в свою очередь, регулирует рабочую температуру, чтобы обеспечить вам максимальный комфорт.

Как включить функцию iFEEL?

Нажмите и удерживайте кнопку **QUIET iFEEL5'** в течение 5 секунд. Раздастся звуковой сигнал. На дисплее пульта ДУ появится соответствующая иконка.



- По умолчанию функция iFEEL неактивна.

Как отключить функцию iFEEL?

Нажмите и удерживайте кнопку **QUIET iFEEL5'** в течение 5 секунд. Раздастся звуковой сигнал. На дисплее пульта пропадет соответствующая иконка, функция iFEEL будет отключена.

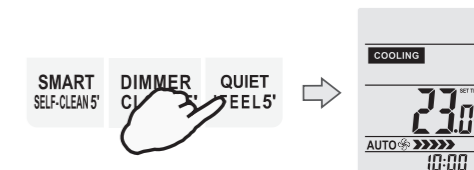

- При использовании функции iFEEL на дисплее пульта ДУ отображается комнатная, а не установленная температура (сопровождается надписью «ROOM TEMP» рядом с отображением температуры). Для просмотра текущей уставки или ее изменения нажмите кнопку **▲** или **▼**. Отображение установленной температуры сопровождается надписью «SET TEMP» рядом со значением температуры.
- При использовании режима iFEEL держите пульт там, откуда он сможет беспрепятственно передавать ИК-сигнал на внутренний блок кондиционера.

Управление прибором

Функция DIMMER (отключение дисплея внутреннего блока)

Как отключить дисплей внутреннего блока с помощью функции DIMMER?

Нажмите кнопку DIMMER CLOCKS*, чтобы отключить или включить подсветку дисплея внутреннего блока.

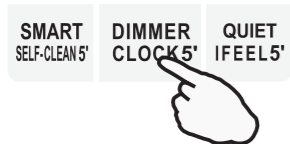

Если подсветка дисплея внутреннего блока выключена, кондиционер включит ее на 5 секунд при получении любого сигнала.

Функция CLOCK (время)

Как настроить текущее время?

1. Нажмите и удерживайте кнопку DIMMER CLOCKS* в течение 5 секунд. На дисплее пульта ДУ начнет мигать область установки времени.



2. Нажмите ▲ или ▼ для того, чтобы увеличить или уменьшить время до включения на 1 минуту. Удерживайте кнопку ▲ или ▼ 1,5 секунды для того, чтобы увеличить или уменьшить время до включения на 10 минут. Удерживайте кнопку ▲ или ▼ более 1,5 секунд для того, чтобы увеличить время до включения на 1 час.

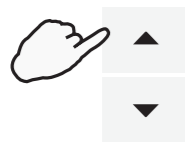

3. Нажмите кнопку DIMMER CLOCKS* еще раз. Текущее время будет установлено.

Режим SLEEP (режим комфортного сна)

Режим SLEEP может использоваться при работе сплит-системы в режиме охлаждения, нагрева или осушения. Этот режим предназначен для поддержания комфортных условий во время сна. Прибор автоматически выключится через 8 часов после включения режима SLEEP. При работе в режиме SLEEP скорость вентилятора устанавливается на минимальную.

Как включить режим SLEEP?

Нажмите кнопку SLEEP для запуска режима SLEEP. На дисплее пульта ДУ появится соответствующая иконка.



Режим SLEEP

- В режиме охлаждения/осушения установленная температура повышается на 2 °C через 2 часа и далее остается постоянной.
- В режиме нагрева установленная температура снижается на 2 °C через 2 часа и далее остается постоянной.

В режиме охлаждения, если выбрана температура 26 °C и выше, то она останется неизменной.

Режим SLEEP не доступен в режимах SMART и вентиляции.

Режим нагрева не доступен для кондиционеров «только холод».

Как отключить режим SLEEP?

Нажмите кнопку SUPER, SMART, MODE, SLEEP, ON/OFF, ECO, или FAN SPEED чтобы выйти из режима SLEEP.



Режим 8 °C HEAT (дежурный нагрев)

В режиме нагрева одновременно нажмите и удерживайте 3 секунды кнопки SWING и ▲ вместе для включения/отключения режима дежурного нагрева. На дисплее пульта ДУ появится соответствующая иконка. В режиме дежурного нагрева скорость вентилятора устанавливается на «Авто».

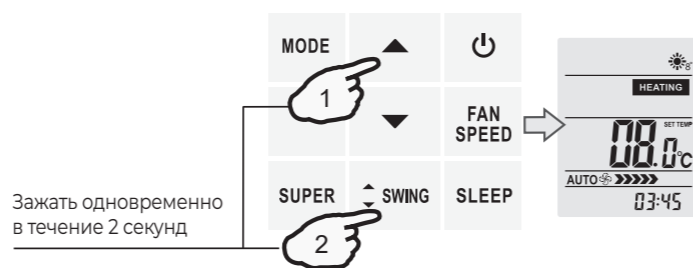

Нажатие любой кнопки, кроме iFEEL, TIMER ON/OFF, DIMMER/CLOCK, SWING, приведет к отключению режима дежурного нагрева.

Режим дежурного нагрева может быть выбран только если кондиционер работает в режиме нагрева. В режиме дежурного нагрева установленная температура меняется на 8 °C.

Управление прибором

Функция ионизации воздуха*

Нажмите кнопку HI для активации функции ионизации воздуха. В этом режиме кондиционер вырабатывает отрицательно заряженные частицы для обеззараживания окружающего воздуха. На дисплее пульта ДУ появится соответствующая иконка.

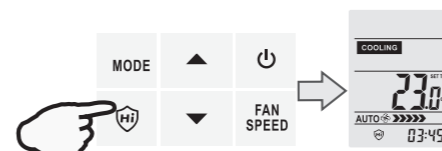

Примечание: будучи запущенным, ионизатор вырабатывает большое количество ионов. Для поддержания оптимального количества ионов в воздухе помещения, функция будет работать циклами по 140 минут (140 минут работы / 140 минут отдыха). Ионизатор останавливает свою работу в случае остановки вращения вентилятора внутреннего блока (например, в режиме теплого пуска – когда кондиционер был переключен в режим нагрева, и вентилятор внутреннего блока еще не запустился).

Не прикасайтесь руками к внутренним частям кондиционера во время работы функции ионизации. На них подается высокое напряжение, касание может привести к получению травм или увечий.

Режим SABBATH (шаббат)

Когда пульт ДУ включен в режиме охлаждения или нагрева (кроме режима SUPER), нажмите и удерживайте 5 секунд кнопку HI чтобы запустить или отменить режим «Sabbath».

При начальном включении режима «Sabbath» на ЖК-дисплее по умолчанию отображается настройка «S3». После включения режима «Sabbath» нажимайте кнопку ▲ или ▼ для переключения настроек S1 ~ S6.

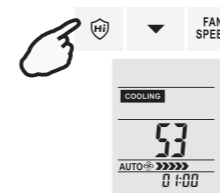

Настройка режима «Sabbath» переключается в следующей последовательности:

S1 ↔ S2 ↔ S3 ↔ S4 ↔ S5 ↔ S6

Примечания: если режим работы (охлаждение или нагрев) не менялся, то при повторной активации режима «Sabbath» будет выбрана последняя настройка. Если режим работы (охлаждение или нагрев) менялся, то при повторной активации режима «Sabbath» будет выбрана настройка S3. После входа в режим «Sabbath» все кнопки пульта неактивны за исключением кнопок ▲ или ▼, и длительного нажатия кнопки SLEEP. Нажмите и удерживайте кнопку Hi-Nano для выхода из режима «Sabbath», пульт дистанционного управления выключится. Функции iFEEL, SLEEP и таймер будут автоматически выключены при входе в режим «Sabbath».

* Только для моделей с индексами 10/13k
** Только для моделей с индексами 18/24k

Режим ICE Clean (самоочистка замораживанием)**

Когда кондиционер и пульт ДУ находятся в режиме ожидания, а пульт ДУ находится в режиме охлаждения или осушения, нажмите и удерживайте кнопку SMART SELF-CLEAN* в течение 5 секунд для включения режима самоочистки замораживанием ICE Clean. На ЖК-дисплее пульта ДУ появится индикатор.

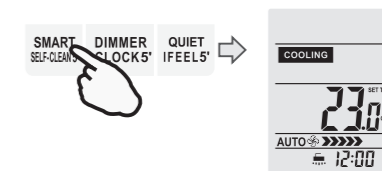

Нажмите кнопку OFF или SMART SELF-CLEAN*, чтобы отключить режим самоочистки замораживанием ICE Clean, индикатор исчезнет.

После завершения режима самоочистки замораживанием кондиционер вернется в режим охлаждения или осушения. Индикатор будет гореть в течение 30 минут.

Функция ограничения энергопотребления

В режиме охлаждения нажмите и удерживайте кнопку ECO примерно 5 секунд, чтобы запустить функцию ограничения энергопотребления (вентилятор будет работать на низкой скорости). Для отмены функции ограничения энергопотребления нажмите и удерживайте эту кнопку в течение 5 секунд еще раз. Когда прибор находится в режиме управления мощностью, каждое нажатие кнопки ECO переключает настройки функции в следующей последовательности:



Функция ограничения энергопотребления не работает в режимах SUPER и ECO.

Нажатие любой кнопки, кроме SWING, DIMMER, iFEEL, TIMER ON/OFF, FAN SPEED приведет к отмене функции ограничения энергопотребления. Индикатор «%» погаснет.

При запуске функции ограничения энергопотребления, вентилятор внутреннего блока будет автоматически переключен на низкую скорость, но вы можете изменить скорость вращения нажатием кнопки FAN SPEED.

Переключение между градусами Цельсия и Фаренгейта

Одновременно нажмите и удерживайте кнопки MODE и ▼ в течение 5 секунд для изменения отображения температуры в градусах Цельсия и Фаренгейта.

Модуль Wi-Fi

Системные требования

Системные требования к смартфону

Ниже приведены минимальные технические характеристики, необходимые для успешного запуска приложения на смартфоне:

| Устройство пользователя | ОС | Разрешение |
|-------------------------|--------------------|--------------------|
| Android | Android 6 или выше | 1920x1080 или выше |
| iOS | iOS 11 или выше | 960x640 или выше |

Требования к беспроводному маршрутизатору

Ниже приведены минимальные технические характеристики, необходимые для успешного запуска приложения на смартфоне:

| | |
|--------------------------|---|
| Стандарт | IEEE 802.11b/g/n |
| Диапазон частот | 2,402-2,483,5ГГц |
| Безопасность | 128 бит WPA-PSK/WPA2-PSK |
| Выходная мощность | 802.11b: 11дВМ(11 Мбит/с) 802.11g: 15дВМ(54 Мбит/с) 802.11n: 11дВМ(72,2 Мбит/с) |
| Скорость передачи данных | 802.11b: 11 Мбит/с 802.11g: 54 Мбит/с 802.11n: 72,2 Мбит/с |
| Чувствительность | 802.11b: 11 Мбит/с 802.11g: 54 Мбит/с 802.11n: 72,2 Мбит/с |
| Модуляция | QPSK+OFDM |

- Пожалуйста, старайтесь использовать сертифицированный беспроводной маршрутизатор 2,4G.
- Требования к беспроводному маршрутизатору являются общими техническими требованиями.
- В зависимости от окружения может быть доступно несколько точек доступа к Wi-Fi. Важно убедиться, что точка, с помощью которой осуществляется подключение, правильная.
- Для брандмауэра маршрутизатора может быть установлен высокий уровень безопасности или родительский контроль, и данные настройки будут блокировать некоторые сетевые порты, требуемые для устройства.
- Следующие сетевые порты должны быть открыты/внесены в белый список на маршрутизаторе: 80/443/55020/55030 (Инструкции по настройке брандмауэра смотрите в руководстве пользователя для маршрутизатора.)
- Модуль Wi-Fi не поддерживает новое сертифицированное исполнение и нестандартный тип сертификации Wi-Fi.

Советы по подключению к домашней сети Wi-Fi

- Расположите бытовой прибор как можно ближе к беспроводному маршрутизатору.
- При слабом уровне Wi-Fi сигнала может произойти отключение устройства и приложения, в зависимости от мощности сигнала Wi-Fi. Приобретите усилитель Wi-Fi сигнала (расширитель диапазона), чтобы повысить уровень сигнала Wi-Fi.
- Убедитесь, что к устройству не прикреплены металлические предметы, и нет других факторов, создающих помехи для передачи Wi-Fi сигнала.
- При динамическом сетевом соединении может выйти время ожидания ответа на запрос. В таком случае перезапустите подключение к сети.
- При завершении процессов управления динамическим сетевым подключением приложение и устройство могут отображать противоречивую информацию о настройках. Подключитесь к сети повторно для синхронизации информации.

Модуль Wi-Fi

Прочие требования и меры предосторожности

- При первом соединении с бытовым прибором смартфон должен быть подключен к Wi-Fi, а не к сети 3G/4G/5G;
- Использование данных сотовой сети при работе Приложения может привести к дополнительным расходам, если телефон подключен к сети с помощью 3G/4G/5G;
- Соединение с интернетом может не работать из-за наличия брандмауэров. В этом случае рекомендуется обратиться к Вашему интернет-провайдеру;
- Если интернет-провайдеру требуется идентификационный номер или пароль для подключения к Интернету, необходимо их ввести.

Параметры производительности Wi-Fi модуля

| Модель Wi-Fi модуля | АЕН-W4G1/АЕН-W4G2 | АЕН-W0G1/АЕН-W0G2 |
|----------------------|-------------------|-------------------|
| Передаваемая частота | 2,4 ГГц | 2,4 ГГц |
| Мощность передачи | ≤19 дБм | ≤19 дБм |
| Электропитание | 5В/450 мА | 3,3В/400 мА |
| Рабочая температура | -20~70 °С | -20~70 °С |
| Допустимая влажность | 20~85 % | 20~85 % |

Как установить ConnectLife.TRIR

Найдите приложение ConnectLife.TRIR для смартфона в магазине Google Play или App Store. Следуйте инструкциям по загрузке и установке приложения. Либо отсканируйте указанный ниже QR-код.



Как добавлять и удалять устройства

Добавление устройств

1. Откройте приложение **ConnectLife.TRIR**.
2. Подключите ваш смартфон к сети Wi-Fi с частотой 2,4 ГГц.
3. Перейдите в **меню** в верхнем левом углу -> **Устройства** -> нажмите на «+» в правом верхнем углу или на картинку внизу -> **ДОБАВИТЬ НОВОЕ УСТРОЙСТВО** -> **Очистка воздуха** -> выберите свое устройство.
4. Следуйте инструкциям **ШАГИ** -> **ДАЛЕЕ** -> перейдите в Настройки смартфона, подключите смартфон к устройству (начните с 'HIS-') -> вернитесь в приложение и нажмите **НАСТРОЙКИ** -> выберите беспроводной маршрутизатор из списка и введите пароль, подождите некоторое время для подключения.

- Одно устройство можно подключить только к одной учетной записи. Для подключения к другой учетной записи устройство необходимо отвязать от первой учетной записи.

- **ВНИМАНИЕ!**
Не активируйте функцию притока свежего воздуха при выключенном устройстве. Это может привести к образованию конденсата. Попадание конденсата на внутренние части прибора может вызвать его поломку.

Модуль Wi-Fi

Примечание: перед подключением устройства убедитесь, что оно подключено к Интернету с помощью беспроводного маршрутизатора. Смартфон и устройство не могут быть соединены с помощью сети 3G/4G/5G.

Для Кондиционера Воздуха:

нажмите кнопку «Горизонтальный поток воздуха» на пульте дистанционного управления 6 раз, при этом 5 раз прозвучит зуммер, и дождитесь индикации «77» на дисплее. Либо 8 раз нажмите кнопку «Сон» на проводном пульте дистанционного управления, соединение будет выполнено после того, как Вы услышите сигнал сети кондиционирования воздуха;

Для Портативного Кондиционера Воздуха:

нажмите кнопку «ВРАЩЕНИЕ» на пульте дистанционного управления 6 раз, при этом зуммер прозвучит 5 раз, и дождитесь индикации «77» на дисплее;

Для Оконного Кондиционера Воздуха:

нажмите и удерживайте кнопку «СОЕДИНИТЬ» на панели устройства в течение 5 секунд, после чего индикатор Wi-Fi начнет мигать;

Для Осушителя:

одновременно нажмите кнопки «режим» и «вентилятор», при этом 3 раза прозвучит зуммер, и дождитесь индикации «P2» на дисплее.

Удаление устройств

1. Откройте приложение **ConnectLife.TRIR**.
2. Перейдите в **меню** в нижнем левом углу -> **Предпочтения** -> **НАСТРОЙКИ УСТРОЙСТВА**, выберите устройство и нажмите «**Отсоединить**».

Коротко об автоматических функциях

Имеется три варианта автоматизации: Ручной запуск, Запуск в определенное время, Статус устройства. Ниже приведены рекомендации для пользователя по их добавлению в **ConnectLife.TRIR**.

1. Откройте приложение **ConnectLife.TRIR**.
2. Перейдите в **меню** в верхнем левом углу -> **Автоматизация** -> **ДОБАВИТЬ СЦЕНАРИЙ**.

Ручной запуск: пользователь может использовать эту функцию для включения/отключения сценария вручную. Установленный пользователем сценарий может запускаться им вручную. При ручном запуске поддерживается работа с несколькими устройствами.

Запуск в определенное время: это таймер 7x24. Пользователь может установить время и выбрать дни недели, а затем установить действия, которые будут выполняться в это время.

Статус устройства: пользователи могут устанавливать различные критерии условий для устройств, например, мощность, режим, температура (влажность), скорость вентилятора; при соблюдении установленных условий будут выполняться действия, заданные пользователем.

 **Все функции автоматизации** поддерживают работу с несколькими устройствами.

Поиск проблем

1. Не удается пройти регистрацию

Причина:

1. Неверное название учетной записи или пароль;
2. Неверный формат электронной почты;
3. Не удалось получить письмо с кодом для активации учетной записи.

Решение:

1. Пожалуйста, следуйте подсказкам;
2. Зарегистрируйтесь с помощью электронной почты, указанной в верном формате;
3. Проверьте, не находится ли письмо с кодом в корзине или другой папке, либо обратитесь в местную службу поддержки за помощью.

2. Не удается войти в учетную запись

Причина:

1. Ошибка сети;
2. Неверный пароль от учетной записи;
3. Учетная запись неактивна.

Решение:

1. Убедитесь, что все в порядке с соединением;
2. Введите верный пароль;
3. Проверьте, был ли использован отправленный на электронную почту код.

Модуль Wi-Fi

3. Бытовой прибор не подключается к Приложению

Причина:

1. Не включено питание бытового прибора;
2. Слабый сигнал беспроводной сети из-за нахождения маршрутизатора вне диапазона сети;
3. Беспроводная сеть не может быть подключена к Интернету;
4. Устройство не находится в режиме «Соединение»;
5. Приложение работает некорректно;
6. Неверный пароль для беспроводного маршрутизатора.

Решение:

1. Убедитесь, что питание устройства включено;
2. Отрегулируйте расположение беспроводного маршрутизатора или устройства;
3. Свяжитесь с местным сетевым провайдером;
4. Обратитесь к разделу «Добавление устройств»;
5. Отключите Wi-Fi на смартфоне, затем заново откройте или перезагрузите смартфон;
6. Введите верный пароль для беспроводного маршрутизатора.

4. Бытовой прибор постоянно находится вне сети

Причина:

1. Не включено питание бытового прибора;
2. Ошибка сети;
3. Бытовой прибор работает некорректно;
4. Соединение с приложением некорректно.

Решение:

1. Убедитесь, что питание устройства включено;
2. Отрегулируйте расположение беспроводного маршрутизатора или устройства, либо свяжитесь с местным Интернет-провайдером;
3. Отключите устройство от сети питания на 10 секунд и затем снова включите;
4. Перезапустите Приложение, либо отключите и снова запустите Wi-Fi на смартфоне.

5. Устройство не реагирует при дистанционном управлении

Причина:

1. Питание бытового прибора не включено;
2. Питание беспроводного маршрутизатора не включено;
3. Ошибка сети;
4. Соединение с приложением некорректно.

Решение:

1. Убедитесь, что питание устройства включено;
2. Убедитесь, что питание беспроводного маршрутизатора включено;

3. Отрегулируйте расположение беспроводного маршрутизатора или устройства, либо свяжитесь с местным Интернет-провайдером;
4. Перезапустите Приложение, либо отключите и снова запустите Wi-Fi на смартфоне.

6. Приложение внезапно закрывается

Причина:

1. Приложение для смартфона внезапно закрывается из-за нехватки памяти у смартфона;
2. В результате сетевой ошибки или перегрузки сервера, либо нестабильности соединения;
3. При обновлении системы Android или iOS.

Решение:

1. Закройте все ненужные приложения, работающие в фоновом режиме, перед использованием приложения;
2. Попробуйте войти снова чуть позже;
3. Пожалуйста, свяжитесь с сервисной службой.

Голосовое управление

Голосовое управление улучшает контакт пользователя и устройства. Умным устройством **ConnectLife.TRIR** можно управлять с помощью голосовых помощников **Amazon Алекса** и **Google home speaker**.



Соединение с Amazon Echo

Пользователям необходимо иметь учетную запись в приложении **ConnectLife.TRIR**. Чтобы создать учетную запись, загрузите приложение ConnectLife.TRIR из Google Play (Android) или App Store (iOS) и создайте Облачную учетную запись для Вашего бытового прибора.

Шаг 1: Вход в приложение ConnectLife.TRIR

Войдите в приложение ConnectLife.TRIR с помощью своей учетной записи. Убедитесь, что учетная запись подтверждена, и устройства, которыми необходимо управлять с помощью Echo, сохранены в учетной записи.

Шаг 2: Установите подходящие имена для устройств

Важно использовать уникальные, особые имена, которые легко запомнить и отличить от других подключенных бытовых приборов, например, «Спальня портативный» или «охладитель». Если названия приборов слишком похожи или одинаковы, Вам будет сложно управлять ими с помощью голоса.

Старайтесь избегать использования похожих по звучанию имен или добавления цифр к названиям Ваших устройств. Такие имена, как «кондиционер 1», «кондиционер 2» и т.д. могут оказаться сложными для голосового управления. Поскольку Алекса использует слова-триггеры для активации устройств, избегайте глаголов в повелительном наклонении в именах бытовых приборов.

Модуль Wi-Fi

Шаг 3: Перейдите в «Навыки и Игры» в приложении Алекса

Откройте приложение Алекса на своем телефоне. Нажмите на пункт внизу «Ещё» и выберите из списка «Навыки и игры».

Шаг 4: Введите в поле поиска «ConnectLife.TRIR» и нажмите на первый результат. Нажмите «Включить Навык». Введите данные для учетной записи и нажмите «Войти». Либо следуйте инструкциям на экране для завершения процесса подключения.

О голосовых командах

При использовании Алексой навыка укажите имя устройства для использования. Есть два способа определить его/их:

1. Используйте установленные Вами имена бытовых приборов. Они отображаются в приложении **ConnectLife.TRIR** и могут быть изменены;
2. Создайте группу для управления. Выберите значок **Устройства** . Используйте уже установленные имена групп или создайте собственные, а затем нажмите «Далее». Выберите устройства для включения в группу и затем нажмите «Сохранить». Для создания группы устройства необходимо добавлять по одному. Для более подробной информации посетите сайт <http://amzn.to/2965dCE>.

После того, как имена приборов/устройств установлены, Вам нужно произнести пробуждающее слово «Алекса», а затем сказать Amazon Echo какой навык необходимо выполнить Вашим устройствам/приборам. Текущие голосовые команды Алексы для продукции ConnectLife.TRIR приведены ниже (следите за обновлениями, поскольку мы продолжаем добавлять голосовые команды):

Управление ВКЛ/ВЫКЛ:

- «Алекса, включи <имя устройства>»
- «Алекса, включи питание <имя устройства>»
- «Алекса, выключи <имя устройства>»
- «Алекса, отключи питание <имя устройства>»

Установка температуры (требуется в режимах охлаждения и нагрева):

- «Алекса, установи на <имя устройства> температуру (25) градусов»
- «Алекса, установи <имя устройства> на (25) градусов»

Настройки режима:

- «Алекса, установи <имя устройства> на охлаждение»
- «Алекса, установи <имя устройства> на нагрев»

Увеличение/уменьшение температуры на заданное значение:

- «Алекса, увеличь < имя устройства > на (2~4) градуса»
- «Алекса, снизь < имя устройства > на (2~4) градуса»
- «Алекса, сделай < имя устройства > теплее»
- «Алекса, сделай < имя устройства > холоднее»

Запрос статуса устройства:

- «Алекса, какая температура у < имя устройства > ? »
- «Алекса, на сколько установлен < имя устройства > ? »
- «Алекса, какой режим у < имя устройства > ? »

Модуль Wi-Fi

Устранение неполадок Amazon Алекса

1. Бытовой прибор не подключается

По Цельсию температура 16 °C~32 °C; По Фаренгейту температура 61 °F~90 °F.

2. Как изменить температуру между шкалой Фаренгейта и Цельсия?

- Откройте приложение Алекса;
- Нажмите пункт «Ещё» снизу;
- Выберите «**Настройки устройства**»;
- Найдите «**Единицы измерения**», выберите между Цельсием и Фаренгейтом.

3. Как удалить или сбросить соединение между Amazon Echo и моими бытовыми приборами?

Можно удалить соединение на странице Умный Дом. Для удаления соединения выполните, пожалуйста, следующие действия:

- Выберите значок Устройства ;
- Выберите «**ВАШИ НАВЫКИ УМНЫЙ ДОМ**»;
- Коснитесь навыка и нажмите «**Отключить НАВЫК**» рядом с навыком, который вы хотите отключить. В окне подтверждения выберите «**ОТКЛЮЧИТЬ**», либо нажмите «**ОТМЕНА**», если не хотите сбрасывать соединение;
- Либо выберите **Устройства** . Выберите тип **Устройства умного дома** или выберите **Все Устройства**. Выберите устройство умного дома, затем **Настройки** . Выберите **Корзина** .

4. Что делать, если Алекса говорит «Извините, <имя устройства> не отвечает?»

Наиболее вероятная причина в том, что устройство **ConnectLife.TRIR** не подключено к сети. Пожалуйста, проверьте сеть и питание устройства. Войдите в приложение **ConnectLife.TRIR** и убедитесь, что Ваше устройство подключено к сети.

5. Что делать, когда Алекса говорит «Извините, я могу установить температуру только от (X) до (X) градусов?»

Алекса придерживается минимальной и максимальной температуры в соответствии с логикой устройства. Вы получите сообщение об ошибке в следующих случаях:

- Если минимальная температура составляет 16 °C (61° F), а Вы просите Алексу установить температуру на 15 °C (60 °F) или ниже;
- Если минимальная температура составляет 16 °C (61 °F), а текущая температура составляет 17 °C (62 °F), и Вы просите снизить температуру на 2 градуса;
- Если максимальная температура составляет 32 °C (90 °F), и Вы просите Алексу установить температуру 33 °C (91 °F) или выше;
- Если максимальная температура составляет 32 °C (90 °F), а текущая температура составляет 31 °C (89 °F), и Вы просите увеличить температуру на 2 градуса.

6. Что делать, если Алекса говорит «Извините, я не понимаю запрос?»

Говорите медленно и четко, а также убедитесь, что фоновый шум минимален.

Вы можете перейти в «**Настройки – Персональные Алекса**» и проверить, верно ли Алекса записала то, что Вы хотите сказать, если нет, Вы можете отправить подробный отзыв с названием «**Голосовое обучение**».

7. Что делать, если Алекса говорит: «XX находится в режиме, в котором невозможно принять запросы. Пожалуйста, измените его режим в Приложении или на самом устройстве?»

Запрос на установку температуры принимается только в режиме охлаждения или нагрева.

8. Что делать, если Алекса говорит: «Пожалуйста, попробуйте ещё раз, используя проценты яркости или градусы температуры?»

Для настройки температуры слово «градусы» должно следовать за значением.

9. Что делать, если Алекса говорит: «Извините, мне не удалось найти устройства или группы с именем <имя устройства> в Вашей учетной записи?»

Этот ответ означает, что Алекса могла не понять имя Вашего устройства. Пожалуйста, убедитесь, что Вы используете правильное имя устройства и его легко понять (следуйте инструкциям в разделе «**Установите подходящие имена для устройств**»).

10. Что делать, если Алекса говорит: «Поиск завершен. Мне не удалось найти ни одного устройства?»

Если Алекса не может найти Ваши устройства, выполните шаги, указанные ниже:

- Убедитесь, что Amazon Echo и Ваше устройство подключены к сети Wi-Fi. Убедитесь, что устройство присутствует в Вашей учетной записи **ConnectLife.TRIR** и находится в сети;
- Убедитесь, что навык «**ConnectLife.TRIR**» находится в разделе «**Навыки умного дома**», выберите для навыка статус «**Включен**», введите адрес электронной почты и пароль, затем нажмите «**Авторизовать**».

Модуль Wi-Fi

11. Как мне проверить, подключено ли мое устройство к Amazon Echo?

Пожалуйста, выберите значок Устройства . Вы найдете список устройств.

12. Должны ли мои бытовые приборы и Amazon Echo находиться в одной сети Wi-Fi?

Нет необходимости находиться в одной сети Wi-Fi, возможно нахождение в разных сетях.

Соединение с Google Ассистентом



Пользователям необходимо иметь учетную запись в приложении **ConnectLife.TRIR**. Чтобы создать учетную запись, загрузите приложение ConnectLife.TRIR из Google Play (Android) или App Store (iOS) и создайте Облачную учетную запись для Вашего бытового прибора.

Шаг 1: Вход в приложение ConnectLife.TRIR



Войдите в приложение ConnectLife.TRIR с помощью своей учетной записи. Убедитесь, что учетная запись подтверждена, и устройства, которыми необходимо управлять с помощью Echo, сохранены в учетной записи.

Шаг 2: Соедините умные бытовые приборы со своим звуковым устройством

1. Откройте приложение Google Home ;
2. Нажмите **Добавить** в левом верхнем углу -> **Настроить устройство** -> Было ли что-то уже установлено?;
3. Найдите **ConnectLife.TRIR** и Выберите его из списка;
4. Следуйте инструкциям в приложении, чтобы завершить настройку.

Шаг 3: Управляйте умными бытовыми приборами Установка имен для устройств

Вы можете выбрать имена для вызова умных бытовых приборов:

1. Откройте приложение Google Home ;
2. Выберите **Ваше устройство** -> **Настройки**  -> **Имя**;
3. Введите имя - >нажмите **Сохранить**.

Примечание: имена устройств являются альтернативным способом обозначения умных приборов в приложении Google Home. Имена, которые Вы присвоили умным приборам в приложении Google Home, не отображаются в приложении производителя устройства.



Привязка устройств к комнате

Для простоты управления устройствами привяжите их к комнате в доме. Вы можете создать новый дом или добавить устройства в уже существующую комнату. Каждое устройство можно добавить только в одну комнату.

Примечание: все живущие в доме могут управлять всеми бытовыми приборами в этом доме.

Добавить устройство в комнату в Вашем нынешнем доме



Вы можете выбрать имена для вызова умных бытовых приборов:

1. Откройте приложение Google Home ;
2. Нажмите на устройство, которое Вы хотите добавить в комнату -> **Настройки**  -> **Комната** -> **Выбрать комнату** -> **Сохранить**.



Сменить комнату для устройства

Коснитесь устройства -> **Настройки** -> **Комната** -> **Выберите комнату** -> **Далее**.

Добавить устройство в новую комнату в Вашем нынешнем доме

1. Откройте приложение Google Home ;
2. Нажмите на устройство, которое Вы хотите добавить в комнату -> **Настройки**  -> пролистайте вниз и нажмите **Добавить новую комнату** -> введите имя комнаты -> **нажмите Сохранить**.

Добавить устройство в комнату другого дома

1. Откройте приложение Google Home ;
2. Нажмите на устройство, которое Вы хотите добавить в комнату -> **Настройки**  -> **Дом** -> выберите дом -> **Далее** -> выберите комнату -> **Далее**.

Примечание: данное действие удалит устройство из комнаты, где оно находилось ранее. Устройство по-прежнему связано с первым домом, но будет отображаться в разделе «Локальные устройства», а не в комнате.

Создание и управление комнатами

Добавить устройство в новую комнату в Вашем нынешнем доме

1. Откройте приложение Google Home ;
2. Выберите сверху дом, в котором Вы хотите добавить комнату;
3. Сверху справа коснитесь своей учетной записи;
4. Нажмите **Настройки Ассистента** -> **Ассистент** -> **Управление домом**;
5. Коснитесь любого из Ваших устройств -> **Комната**.

Примечание: выбранное устройство будет удалено из комнаты, в которой оно находилось, и добавлено в новую. Вы можете переместить устройство обратно в первую комнату после создания новой комнаты;



6. Пролитайте вниз и нажмите **Добавить новую комнату** -> введите название комнаты -> **ОК**.

Переименовать комнату

1. Сверху выберите дом с комнатой, которую хотите переименовать;
2. Коснитесь названия комнаты, которое Вы хотите изменить;
3. Нажмите **Настройки**  -> **Имя** -> Введите имя -> **Сохранить**.

Модуль Wi-Fi

Удалить комнату

1. Откройте приложение Google Home ;
2. Сверху выберите дом с комнатой, которую хотите удалить;
3. Коснитесь названия комнаты, которую хотите удалить;
4. Нажмите **Настройки**  -> **Удалить комнату** -> **Удалить**.

Примечание: все устройства будут удалены из этой комнаты. Вы можете добавить их в другую комнату.

Поиск новых устройств

Синхронизировать все устройства «Синхронизировать мои устройства».

Шаг 4: Управление умными бытовыми приборами

После настройки устройств Вы можете использовать голосовые команды и приложение

О голосовых командах

После того, как установлены имена устройств/приборов, нужно начать с пробуждающего слова «ОК Google», затем сообщить Google Home, какое действие необходимо выполнить устройствам/приборам.

Текущие голосовые команды Google для бытовых приборов приведены ниже (следите за обновлениями, поскольку мы продолжаем добавлять голосовые команды):

Управление ВКЛ/ВЫКЛ:

«ОК Google, включи/выключи <имя устройства>.»

Установка температуры (требуется в режимах охлаждения и нагрева):

«ОК Google, установи для <имя устройства> температуру (75) градусов.»

«ОК Google, установи <имя устройства> на (75) градусов.»

«ОК Google, увеличь/снизь <имя устройства> на (2~4) градуса.»

Установка режима:

«ОК Google, установи <имя устройства> на охлаждение/нагрев.»

Установка скорости вентилятора:

«ОК Google, установи для <имя устройства> низкую/среднюю/высокую скорость вентилятора.»

Запрос статуса устройства:

«ОК Google, какая температура у < имя устройства > ? »

«ОК Google, что установлено для < имя устройства > ? »

«ОК Google, какая скорость вентилятора < имя устройства > ? »

«ОК Google, какой режим у < имя устройства > ? »



Google Home для управления ими. Узнайте, как управлять умными бытовыми приборами с Google Nest and Home devices.

Шаг 5: Отключение устройств от приложения Google Home

При удалении устройства из дома:

- Произойдет отключение устройства от всех жильцов дома;
- Оно будет отвязано от учетной записи Google;
- Данные, связанные с этим устройством, такие, как архив видео, будут удалены.

Примечание: некоторые основные данные устройства могут остаться связанными с домом.

1. Откройте приложение Google Home ;
2. Коснитесь устройства-> **Настройки**  -> **Отключить** или **Удалить устройство, Отключить** или **Удалить**.

Устранение неполадок Google Ассистента

1. В каком диапазоне устанавливается температура?

По шкале Фаренгейта температура 61°F~90°F; по шкале Цельсия температура 16 °C~32 °C.

2. Что делать, если Google Home говорит: «<имя устройства> нельзя установить на эту температуру?»

Google Home придерживается минимальной и максимальной температуры в соответствии с логикой устройства. Вы получите сообщение об ошибке в следующих случаях:

- Если минимальная температура составляет 61 °F (16 °C), а Вы просите Google Home установить температуру на 60 °F (15 °C) или ниже;
- Если минимальная температура составляет 61 °F (16 °C), а текущая температура составляет 62 °F (17 °C), и Вы просите Google Home снизить температуру на 2 градуса;
- Если максимальная температура составляет 90 °F (32 °C), и Вы просите Google Home установить температуру 91 °F (33 °C) или выше;
- Если максимальная температура составляет 90 °F (32 °C), а текущая температура составляет 89 °F (31 °C), и Вы просите Google Home увеличить температуру на 2 градуса.

3. Что нужно делать, если Google Home говорит «Данный режим недоступен для устройства <имя устройства>»?

При переменном токе запрос на установку температуры принимается только в режиме охлаждения или нагрева.

4. Должны ли мои устройства Hisense HiSmart и Google Home находиться в одной сети Wi-Fi?

Нет необходимости находиться в одной сети Wi-Fi, возможно нахождение в разных сетях.

Примечание: Не во всех странах может поддерживаться голосовой помощник Google. Свяжитесь, пожалуйста, с местной службой поддержки.

Работа с разъемом OUT INPUT

(работа с системами карты гостя, противопожарной безопасности, принудительного вкл/выкл)

Для настройки работы разъема OUT INPUT необходимо подключить проводной пульт (приобретается отдельно) YXE-E01U(E). Подробная инструкция на пульт доступна по QR-коду.



Инструкция для пульта YXE-E01U(E)



Инструкция по работе функции OUT INPUT

Некоторые сплит-системы оснащены разъемом OUT INPUT для управления состоянием сплит-системы с помощью разъемов типа «сухой контакт». Подробную инструкцию о работе с данной функцией вы можете получить по QR-коду.

Очистка передней панели

- Отключите питание прибора**
Перед отключением питания отключите прибор с пульта ДУ
- Для снятия панели зафиксируйте ее в верхнем положении и тяните на себя**
- Протрите панель мягкой и сухой тряпкой**
При сильных загрязнениях промойте теплой водой (до 40 °C)
- Запрещается использовать растворители, бензин и абразивные чистящие средства для чистки поверхностей прибора**
- Никогда не брызгайте и не лейте воду непосредственно на блок**
- Установите и закройте панель**



Чистка и замена воздушного фильтра

Необходимо производить очистку воздушного фильтра каждые 100 часов работы

- Отключите прибор и снимите фильтр**
1. Откройте переднюю панель
2. Аккуратно потяните за рычаг фильтра
3. Извлеките фильтр
- Произведите очистку фильтра и установите его обратно во внутренний блок**
Промойте фильтр в теплой воде при необходимости. Просушите фильтр в тени. Установите фильтр обратно
- Закройте переднюю панель**
 - ✓ Производите очистку фильтра каждые две недели при эксплуатации прибора в загрязненном помещении
 - ✓ При установке внутреннего блока на расстоянии менее 20 см от потолка необходимо проводить чистку внутреннего блока и его фильтров не реже 2-х раз в неделю при активном использовании кондиционера

Устранение неисправностей

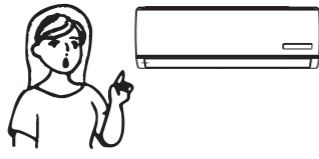
Следующие случаи не всегда являются признаками поломок. Пожалуйста, попробуйте использовать для устранения ошибок следующие рекомендации, прежде чем обратиться в сервисный центр.

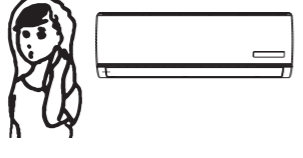
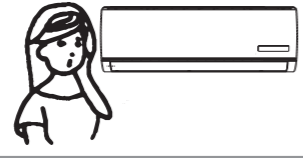
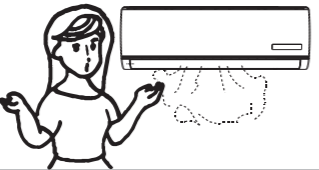
| Ошибка | Возможные причины и пути устранения ошибок |
|---|--|
| Прибор не работает  | <ul style="list-style-type: none"> • Подождите 3 минуты и включите прибор. Возможно прибор был отключен защитным устройством • Возможно сели батарейки пульта ДУ • Проверьте подключение к сети питания |
| Отсутствует подача теплого/холодного воздуха (в зависимости от выбранного режима)  | <ul style="list-style-type: none"> • Проверьте степень загрязнения фильтра • Проверьте, не перекрыты ли отверстия воздухозабора и воздухоотдачи внутреннего воздуха • Проверьте, корректно ли установлена температура воздуха на пульте ДУ • Проверьте, закрыты ли окна, двери |
| Задержка при переключении режима работы  | <ul style="list-style-type: none"> • Смена режимов работы в ходе эксплуатации может занимать до 3-х минут |
| При работе слышен звук журчащей воды  | <ul style="list-style-type: none"> • Данный звук может быть вызван движением хладагента. Это нормальный режим работы • Данный звук также характерен для прибора в режиме размораживания наружного блока при работе в режиме нагрева |
| Слышно потрескивание  | <ul style="list-style-type: none"> • Данный звук может возникать под влиянием изменения температуры корпуса |
| Возникновение конденсата в виде тумана  | <ul style="list-style-type: none"> • Туман может возникать при снижении температуры воздуха в помещении и высокой влажности |
| Индикатор компрессора горит постоянно, а внутренний вентилятор не работает | <ul style="list-style-type: none"> • Режим работы кондиционера был изменен с режима нагревания на режим охлаждения. Индикатор погаснет в течение 10 минут и вернется в режим нагревания |
| Срабатывание устройства защиты в результате повышенной температуры в линии нагнетания компрессора — ошибка 13 | <ul style="list-style-type: none"> • Недостаточная заправка хладагента в системе или неисправен датчик температуры в линии нагнетания компрессора. Необходимо обратиться в авторизованный сервисный центр |
| Срабатывание тепловой защиты компрессора по перегреву — ошибка 15 | <ul style="list-style-type: none"> • Недостаточная заправка хладагента в системе или разомкнута цепь датчика температуры в линии нагнетания компрессора. Необходимо обратиться в авторизованный сервисный центр |

Если после всех попыток устранения неполадок проблема не решена, обратитесь в авторизованный сервисный центр в вашем регионе либо к торговому представителю.

Минимально допустимое расстояние между внутренним блоком кондиционера и потолком — 200 мм. В случае, если внутренний блок установлен с нарушением этого правила, кондиционер гарантийному обслуживанию не подлежит.

Устранение неисправностей

| Название ошибки | Код ошибки |
|--|------------|
| Норма | 0 |
| Ошибка связи дисплея и платы управления внутреннего блока | EA |
| Ошибка датчика температуры теплообменника наружного блока | 1 |
| Ошибка датчика температуры в линии нагнетания компрессора | 2 |
| Срабатывание защиты интегрального силового модуля (IPM) | 5 |
| Напряжение переменного тока выше или ниже допустимого | 6 |
| Сбой связи между внутренним и наружным блоком | 7 |
| Защита по слишком высокому току | 8 |
| Максимальная токовая защита (защита от короткого замыкания) | 9 |
| Ошибка связи между двумя микросхемами (управления и привода) | 10 |
| Ошибка памяти ЭСППЗУ наружного блока (EEPROM) | 11 |
| Срабатывание устройства защиты при низких температурах наружного воздуха | 12 |
| Защита по температуре нагнетания компрессора (слишком высокая) | 13 |
| Неисправен датчик наружной температуры (воздушный) | 14 |
| Срабатывание тепловой защиты компрессора по перегреву | 15 |
| Срабатывание устройства защиты теплообменника от обмерзания (в режиме охлаждения) или перегрева (в режиме нагрева) | 16 |
| Защита устройства компенсации реактивной мощности (PFC) | 17 |
| Ошибка запуска компрессора постоянного тока | 18 |
| Ошибка привода компрессора | 19 |
| Заблокирован ротор вентилятора наружного блока | 20 |
| Срабатывание устройства защиты теплообменника наружного блока от перегрева в режиме охлаждения | 21 |
| Предварительный нагрев компрессора | 22 |
| Неисправен чип платы наружного блока | 24 |
| Срабатывание устройства защиты теплообменника наружного блока от перегрева | 26 |
| Защита от слишком высокого давления в системе | 27 |
| Ошибка датчика температуры внутреннего блока (воздушного) | 33 |
| Ошибка датчика температуры внутреннего блока (трубного) | 34 |
| Ошибка связи между внутренним и наружным блоком | 36 |
| Ошибка ЭСППЗУ (EEPROM) внутреннего блока | 38 |
| Неисправность электродвигателя вентилятора внутреннего блока | 39 |
| Ошибка при переходе через ноль во время работы | 41 |
| Утечка / недостаток хладагента (для некоторых моделей) | E9 |

Для определения кода ошибки 4 раза нажмите кнопку SLEEP на пульте ДУ.

Примечание: коды ошибок приведены для справки и могут быть изменены без предварительного уведомления.

Технические характеристики

| EXPERT PRO DC INVERTER | | | | |
|---|-----------------------------|-----------------------------|-------------------------------|-------------------------------|
| Модель, комплект | AS-10UW4RYDVT02 | AS-13UW4RYDVT03 | AS-18UW4RXATV03 | AS-24UW4RBBTV03 |
| Модель, внутренний блок | AS-10UW4RYDVT02G | AS-13UW4RYDVT03G | AS-18UW4RXATV03G | AS-24UW4RBBTV03G |
| Модель, наружный блок | AS-10UW4RYDVT02W | AS-13UW4RYDVT03W | AS-18UW4RXATV03W | AS-24UW4RBBTV03W |
| Электропитание, В/Гц/Ф | 220-240/50/1 | | | |
| Номинальная холодопроизводительность (диапазон), кВт | 2,70 (0,60-3,20) | 3,75 (0,65-3,86) | 5,00 (1,00-6,00) | 7,00 (2,10-7,50) |
| Номинальная теплопроизводительность (диапазон), кВт | 2,80 (0,60-3,20) | 4,00 (0,65-4,14) | 5,60 (1,60-6,25) | 7,10 (2,10-7,80) |
| Номинальный ток (диапазон) (охлаждение), А | 3,60 (0,90-6,00) | 5,06 (1,00-8,00) | 6,90 (2,20-9,50) | 9,68 (3,20-15,00) |
| Номинальный ток (диапазон) (нагрев), А | 3,10 (0,70-3,90) | 4,40 (1,00-8,00) | 6,80 (2,50-10,50) | 9,01 (3,20-15,20) |
| Номинальная мощность (диапазон) (охлаждение), Вт | 795 (200-1350) | 1168 (160-1500) | 1540 (260-2300) | 2180 (350-2800) |
| Номинальная мощность (диапазон) (нагрев), Вт | 700 (150-880) | 1108 (180-1450) | 1515 (350-2300) | 1967 (340-2930) |
| Коэффициент EER / Класс энергоэффективности (охлаждение) | 3,40 / A | 3,21 / A | 3,25 / A | 3,21 / A |
| Коэффициент COP / Класс энергоэффективности (нагрев) | 4,00 / A | 3,61 / A | 3,69 / A | 3,61 / A |
| Коэффициент SEER / Класс сезонной энергоэффективности (охлаждение) | 5,60 / A+ | 5,60 / A+ | 6,10 / A++ | 6,30 / A++ |
| Коэффициент SCOP / Класс сезонной энергоэффективности (усредненный, T _{вн} = -7 °C) (нагрев) | 3,80 / A | 3,80 / A | 4,00 / A+ | 4,00 / A+ |
| Расход воздуха внутр. блока, м ³ /ч | 300/380/400/440/510/550/610 | 300/400/440/510/550/580/650 | 520/660/730/780/860/1000/1100 | 650/700/780/860/950/1100/1200 |
| Уровень шума внутр. блока, дБ(А) | 23/25/27/29/31,5/34/37,5 | 23/25/27/29/31,5/34/38 | 30/33,5/36/38/40/42,5/43,5 | 31/34,5/37/39/41,5/43/45,5 |
| Расход воздуха наруж. блока, м ³ /ч | 1600 | 1600 | 2200 | 2800 |
| Уровень шума наруж. блока, дБ(А) | 42 | 48,5 | 51 | 55,5 |
| Бренд компрессора | GMCC | GMCC | GMCC | HIGHLY |
| Тип хладагента | R32 | | | |
| Заводская заправка, кг | 0,46 | 0,57 | 1,17 | 1,32 |
| Дозаправка (свыше номинальной длины труб), г/м | 20 | 20 | 20 | 30 |
| Размеры внутреннего блока (ШхВхГ), мм | 864×270×209 | 864×270×209 | 1040×315×235 | 1213×315×236 |
| Размеры внутреннего блока в упаковке (ШхВхГ), мм | 930×260×335 | 930×260×335 | 1118×318×392 | 1315×318×392 |
| Размеры наружного блока (ШхВхГ), мм | 660×483×240 | 660×483×240 | 810×585×280 | 860×667×310 |
| Размеры наружного блока в упаковке (ШхВхГ), мм | 780×530×315 | 780×530×315 | 940×630×385 | 995×720×420 |
| Вес нетто / брутто внутреннего блока, кг | 8,7 / 10,3 | 9,2 / 10,6 | 12,8 / 15,0 | 13,7 / 16,1 |
| Вес нетто / брутто наружного блока, кг | 21,2 / 23,0 | 21,8 / 23,5 | 33,4 / 35,8 | 39,7 / 42,8 |
| Максимальная длина труб, м | 20 | 20 | 25 | 25 |
| Максимальный перепад по высоте между внутренним и наружным блоками, м | 8 | 8 | 15 | 15 |
| Минимальная длина труб, м | 3 | 3 | 3 | 3 |
| Номинальная длина труб, м | 5 | 5 | 5 | 5 |
| Диаметр дренажа, мм | 18 | 18 | 18 | 18 |
| Диаметр жидкостной трубы, мм (дюйм) | 6,35 (1/4") | 6,35 (1/4") | 6,35 (1/4") | 9,53 (3/8") |
| Диаметр газовой трубы, мм (дюйм) | 9,53 (3/8") | 9,53 (3/8") | 12,7 (1/2") | 15,88 (5/8") |
| Рабочие температурные границы наружного воздуха (охлаждение) | -10°C ~ +43°C | -10°C ~ +43°C | -15°C ~ +43°C | -15°C ~ +43°C |
| Рабочие температурные границы наружного воздуха (нагрев) | -15°C ~ +24°C | -15°C ~ +24°C | -15°C ~ +24°C | -15°C ~ +24°C |
| Сторона подключения электропитания | Внутренний блок | Внутренний блок | Наружный блок | Наружный блок |
| Межблочный кабель, мм ² * | 4×1,5 | 4×1,5 | 5×2,5 | 5×2,5 |
| Силовой кабель, мм ² * | 3×1,5 | 3×1,5 | 3×2,5 | 3×2,5 |
| Автомат защиты, А* | 10 | 10 | 16 | 20 |
| Максимальная потребляемая мощность, кВт | 1,50 | 1,60 | 2,30 | 3,40 |
| Максимальный потребляемый ток, А | 7,5 | 8,0 | 12,3 | 15,2 |
| Класс пылевлагозащиты, внутренний / наружный блок | IPX0 / IPX4 | | | |
| Класс электрозащиты, внутренний блок / наружный блок | I / I | | | |



ОСТОРОЖНО!
ОПАСНОСТЬ ПОЖАРА
R32



*Приведены рекомендуемые сечения кабелей и автомата защиты. Вы можете самостоятельно подобрать кабель и автомат защиты после консультации с сертифицированным электриком или подобрав кабель и автомат защиты для ваших условий по ПУЭ. Межблочный кабель не входит в комплект поставок сплит-систем, докупается отдельно.

Транспортировка и хранение

1. Кондиционеры должны транспортироваться и храниться в упакованном виде. Упакованные кондиционеры могут транспортироваться любым видом крытого транспорта. При транспортировке должны быть исключены любые возможные удары и перемещения упаковки внутри транспортного средства. Транспортирование и хранение прибора должно соответствовать указаниям манипуляционных знаков на упаковке.

2. Хранение кондиционеров должно осуществляться в сухих проветриваемых помещениях, при температуре от -30 до +50 °C и влажности воздуха от 15 до 85 % без конденсата.

Комплектация

Внутренний блок

- Кондиционер, сплит-система бытовая (внутренний блок), 1 шт.
- Крепление для монтажа на стену (для внутреннего блока), 1 комплект
- Пульт ДУ
- Отрез теплоизоляции, 1 шт.
- Инструкция (руководство пользователя)
- Гарантийный талон

Наружный блок

- Кондиционер, сплит-система бытовая (наружный блок), 1 шт.
- Дренажный патрубок наружного блока, 1 шт.
- Комплект гаек для вальцовочных соединений, 1 комплект.

Дополнительные принадлежности:

- UHD-фильтр (ULTRA Hi Density)
- Фотокаталитический фильтр*
- Negative Ion фильтр*
- Ионизатор воздуха

UHD-фильтр

Фильтр высокой очистки нового поколения. Удаляет более 90 % пыли и других частиц из воздуха в помещении.

Фотокалитический фильтр*

Эффективно разрушает молекулы химических соединений, запахов, а также вирусы, бактерии, споры грибов и других загрязнителей органического происхождения.

Фильтр Negative Ion*

Фильтр Negative Ion вырабатывает отрицательно заряженные ионы, которые помимо положительного воздействия на организм, активно участвуют в процессе очистки воздуха.

Ионизатор*

Ионизатор эффективно улучшает качество воздуха и насыщает его полезными для здоровья отрицательно заряженными ионами. Ионизатор автоматически начинает работать при включении сплит-системы в любом из четырех режимов (охлаждение, нагрев, осушение, вентиляция) и прекращает работу при выключении сплит-системы.

Срок эксплуатации

Срок эксплуатации прибора составляет 10 лет при условии соблюдения соответствующих правил по установке и эксплуатации.

* Только для моделей с индексами 10/13k

Утилизация

По истечению срока службы прибор должен подвергаться утилизации в соответствии с нормами, правилами и способами, действующими в месте утилизации.

Не выбрасывайте прибор вместе с бытовыми отходами.

По истечении срока службы прибора, сдавайте его в пункт сбора для утилизации, если это предусмотрено нормами и правилами вашего региона. Это поможет избе-

жать возможного влияния на окружающую среду и здоровье человека, а также будет способствовать повторному использованию компонентов изделия.

Информацию о том, где и как можно утилизировать прибор, можно получить от местных органов власти.



Дата изготовления

Дата изготовления указана на приборе.

Сертификация

Товар соответствует требованиям:

ТР ТС 004/2011 «О безопасности низковольтного оборудования»

ТР ТС 020/2011 «Электромагнитная совместимость технических средств»

ТР ЕАЭС 037/2016 «Об ограничении применения опасных веществ в изделиях электротехники и радиоэлектроники»

Изготовитель:

Hisense International Co., Ltd,
No. 218 Qianwangang Road, Qingdao Economic & Technological Development Zone, P. R. China.

Хайсенс Интернешнл Ко., Лтд,
No. 218 Цяньванган Роуд, Циндао Экономик &Текнолоджикал Дивелопмент зоун, Китай.

Импортер в РФ:

ООО «Компания БИС»
Россия, 119180, г. Москва, ул. Б. Полянка, д. 42, стр. 1, помещ. 7/5.

Тел.: 8 (495) 150-50-05

E-mail: climate@breez.ru

Сделано в Китае



Hisense
INVERTER EXPERT



hisense-air.ru